

7^{Ver.}
.0



小松精機株式会社

価格表 2023

医療ガス配管設備・機器

Medical Medical Gas Central Piping System

【おことわり】

● 送料

- ・ ご注文合計が5万円未満の場合、別途運賃がかかります。
- ・ 弊社指定以外の発送をご指定頂いた場合および下記商品の運搬費は、ご注文の際にご確認ください。
 - ・ 圧縮空気供給装置関連製品
 - ・ 吸引装置関連製品
 - ・ シーリングコラム
 - ・ マルチウォール

● 予告なく仕様を変更する場合や価格を変更することがあります。

● 各機器標準仕様につきましては、お問い合わせ下さい。

● 全商品の価格には、消費税は含まれておりません。

● この価格表は主要商品を掲載しました。ほかに掲載していない商品もございますので、お問い合わせください。

目 次

1.	医療ガス供給源装置	
○	自動切替式マニホールド	1
○□	可搬式液化酸素供給装置	2
○	予備マニホールド（1段減圧/2段減圧）	3
◎	半自動切替式マニホールド	4
□	手動切替式マニホールド	
□	マニホールド 構成部品	5
☆	マニホールド 保守部品	6
○	圧縮空気供給装置1	7
○	圧縮空気供給装置2	8
□	圧縮空気供給装置 構成部品1	9
☆	圧縮空気供給装置 構成部品2	10
○	吸引装置	11
○◎	吸引ユニット	12
□	吸引装置 構成部品1	13
□	吸引装置 構成部品2	14
2.	安全監視システム	
○	医療ガス警報器	15
○	圧力監視警報盤	16
○	メインシャットオフバルブ	17
○	系統用シャットオフバルブ	18
○□	シャットオフバルブ	19
3.	手術室設備	
○□☆	窒素圧力制御盤	20
○	非治療用空気減圧装置	21
○☆	余剰ガス排出装置（イジェクター式）	
○□	余剰ガス排出装置（ブローポンプ式）	22
○	シーリングコラム	23
○	アウトレットユニット	24
○□	ホースリール型アウトレット	25
○□◎	天井吊型アウトレット	26
4.	病室・回復室設備	
○	T型アウトレット（ツイストタイプ）	27
○	ASC型アウトレット（フラットタイプ）	28
○	J4型アウトレット（フラットタイプ）	29
○	J3型アウトレット（フラットタイプ）	30
○□	キー付アウトレット（L型 / W型）	31
○	MRI用（SUS製）アウトレット	32
○	防水型アウトレット	
○	ニードルバルブ型アウトレット	
5.	アウトレット関連商品	
□	アウトレット 保守部品1	33
□	アウトレット 保守部品2	34
◎	アダプタ	35
◎	吸引プレート	36
□☆	導入接手	
6.	ICU・CCU設備	
	マルチコンソール	37
	マルチウォール	38
	シーリングモジュール	39
	シーリングペンダント	
7.	その他の建材	
	PPE棚	40
8.	附属機器（セカンダリー）	41
○	酸素流量計 関連	42
○	吸引器 関連	43
◎	アウトレットスタンド	44
◎	ニ又アウトレット	
◎	リトラクター	
9.	緊急時対策品	
△	オキシサポート	44
△	緊急災害キット	

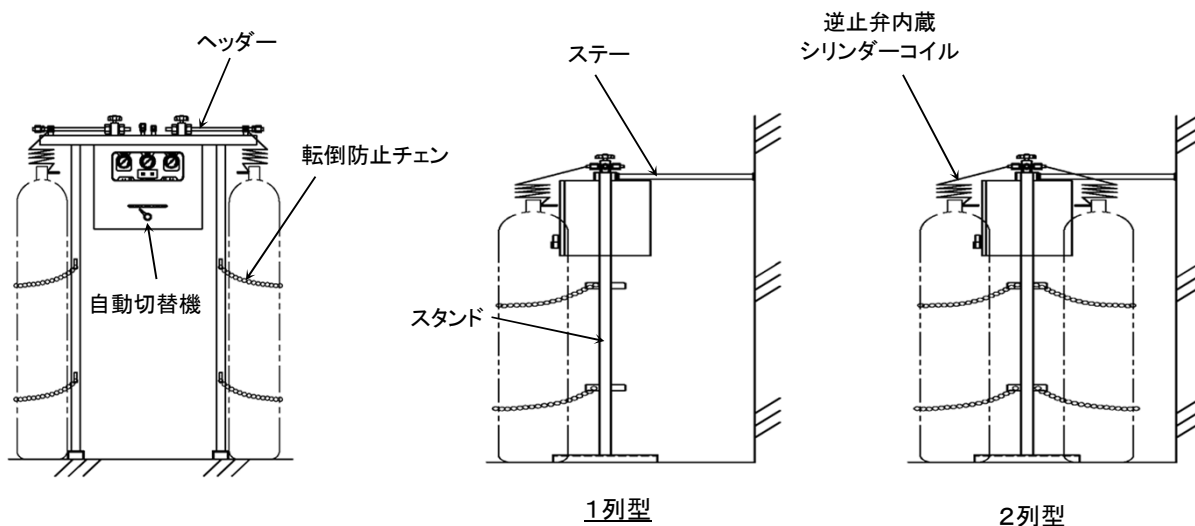

1列型

2列型

品番	名称	定価	備考
0103-11-□-102	自動切替式マニホールド 1列 2本立	¥1,260,000	電源ユニット内臓 警報出力 A接点 送気流量 500L/min
0103-11-□-104	" 1列 4本立	¥1,380,000	
0103-11-□-204	" 2列 4本立	¥1,300,000	
0103-11-□-206	" 2列 6本立	¥1,360,000	
0103-11-□-208	" 2列 8本立	¥1,420,000	
0103-11-□-210	" 2列 10本立	¥1,480,000	
0103-11-□-212	" 2列 12本立	¥1,540,000	
0103-11-□-216	" 2列 16本立	¥1,660,000	
0103-11-□-220	" 2列 20本立	¥1,780,000	
0103-11-□-224	" 2列 24本立	¥1,900,000	
0103-11-□-228	" 2列 28本立	¥2,020,000	
0103-11-□-232	" 2列 32本立	¥2,140,000	

※ 加温器付タイプは、定価 ¥250,000UP

品番	名称	定価	備考
0103-11-06-102	窒素 自動切替式マニホールド 1列 2本立	¥1,310,000	電源ユニット内臓 警報出力 A接点 送気流量 1000L/min
0103-11-06-104	" 1列 4本立	¥1,430,000	
0103-11-06-204	" 2列 4本立	¥1,350,000	
0103-11-06-206	" 2列 6本立	¥1,410,000	
0103-11-06-208	" 2列 8本立	¥1,470,000	
0103-11-06-210	" 2列 10本立	¥1,530,000	
0103-11-06-212	" 2列 12本立	¥1,590,000	
0103-11-06-216	" 2列 16本立	¥1,710,000	
0103-11-06-220	" 2列 20本立	¥1,830,000	

① 医療ガス供給源装置

○□ 可搬式液化酸素供給装置

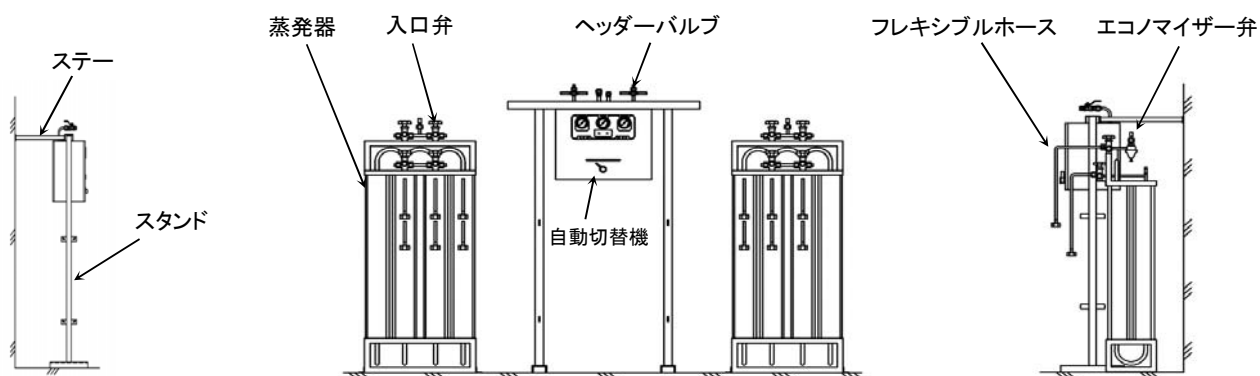

型式	名称		定価	備考
0102-11-1011	可搬式液化酸素供給装置	10m ³ /h 1本×1本	¥2,900,000	電源ユニット内臓 送気流量 500L/min 架台別途
0102-11-1022	〃	10m ³ /h 2本×2本	¥3,200,000	
0102-11-2011	〃	20m ³ /h 1本×1本	¥3,200,000	
0102-11-2022	〃	20m ³ /h 2本×2本	¥3,500,000	
0102-11-2033	〃	20m ³ /h 3本×3本	¥3,800,000	
0102-11-2044	〃	20m ³ /h 4本×4本	¥4,200,000	
0102-11-2111	可搬式液化酸素供給装置 (大容量タイプ)	20m ³ /h 1本×1本	¥3,500,000	電源ユニット内臓 送気流量 1000L/min 架台別途
0102-11-2122	〃	20m ³ /h 2本×2本	¥3,800,000	
0102-11-2133	〃	20m ³ /h 3本×3本	¥4,200,000	
0102-11-2144	〃	20m ³ /h 4本×4本	¥4,500,000	

□ 構成部品1

0102-22-11	ボンベ架台	1本×1本用	¥420,000	左右セット
0102-22-22	〃	2本×2本用	¥480,000	
0102-22-33	〃	3本×3本用	¥540,000	
0102-21-1011	蒸発器ユニット	10m ³ /h 1本×1本	¥1,850,000	内訳 蒸発器 入口弁 エコマイザー弁 (ホースは含まず)
0102-21-1022	〃	10m ³ /h 2本×2本	¥2,150,000	
0102-21-2011	〃	20m ³ /h 1本×1本	¥2,200,000	
0102-21-2022	〃	20m ³ /h 2本×2本	¥2,500,000	
0102-21-2033	〃	20m ³ /h 3本×3本	¥3,000,000	
0102-21-2044	〃	20m ³ /h 4本×4本	¥3,350,000	

□ 構成部品2

0102-31-10	蒸発器のみ	10m ³ /h	¥400,000	片側のみ
0102-31-20	〃	20m ³ /h	¥550,000	片側のみ
0102-32-010	フレキシブルホース	L=1m	¥65,000	LGCボンベ用
0102-32-015	〃	L=1.5m	¥70,000	LGCボンベ用
0102-32-020	〃	L=2m	¥75,000	LGCボンベ用

1段減圧式

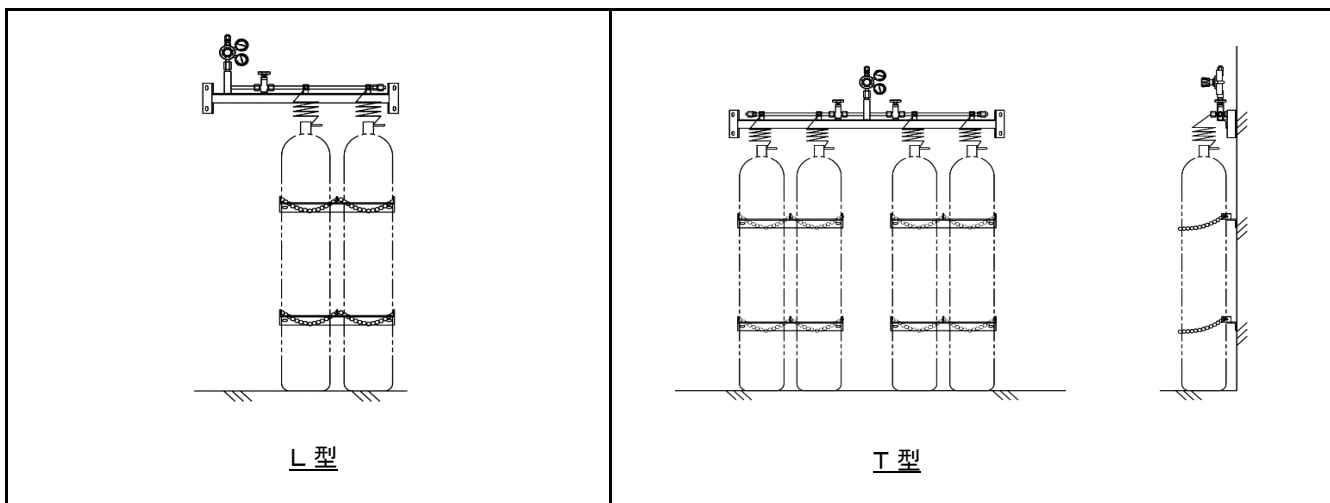

型式		名称	定価	備考	
0105-11-□-02	□ ... L型 : L T型 : T 酸素 窒素	予備マニホールド (L型 / T型)	2本立	¥420,000	警報出力無
0105-11-□-03		"	3本立	¥480,000	
0105-11-□-04		"	4本立	¥540,000	
0105-11-□-05		"	5本立	¥600,000	
0105-11-□-06		"	6本立	¥660,000	
0105-11-□-07		"	7本立	¥720,000	
0105-11-□-08		"	8本立	¥840,000	
0105-11-□-09		"	9本立	¥900,000	
0105-11-□-10		"	10本立	¥960,000	

※ 警報接点出力タイプは、定価 ¥120,000UP

※ 酸素・窒素用以外は別途お見積

2段減圧式

型式	名称	定価	備考	
0105-11-202	2段減圧式予備マニホールド	2本立	¥660,000	警報接点出力
0105-11-203	"	3本立	¥720,000	
0105-11-204	"	4本立	¥840,000	
0105-11-205	"	5本立	¥900,000	
0105-11-206	"	6本立	¥960,000	
0105-11-207	"	7本立	¥1,020,000	
0105-11-208	"	8本立	¥1,080,000	
0105-11-209	"	9本立	¥1,140,000	
0105-11-210	"	10本立	¥1,200,000	

◎半自動切替式

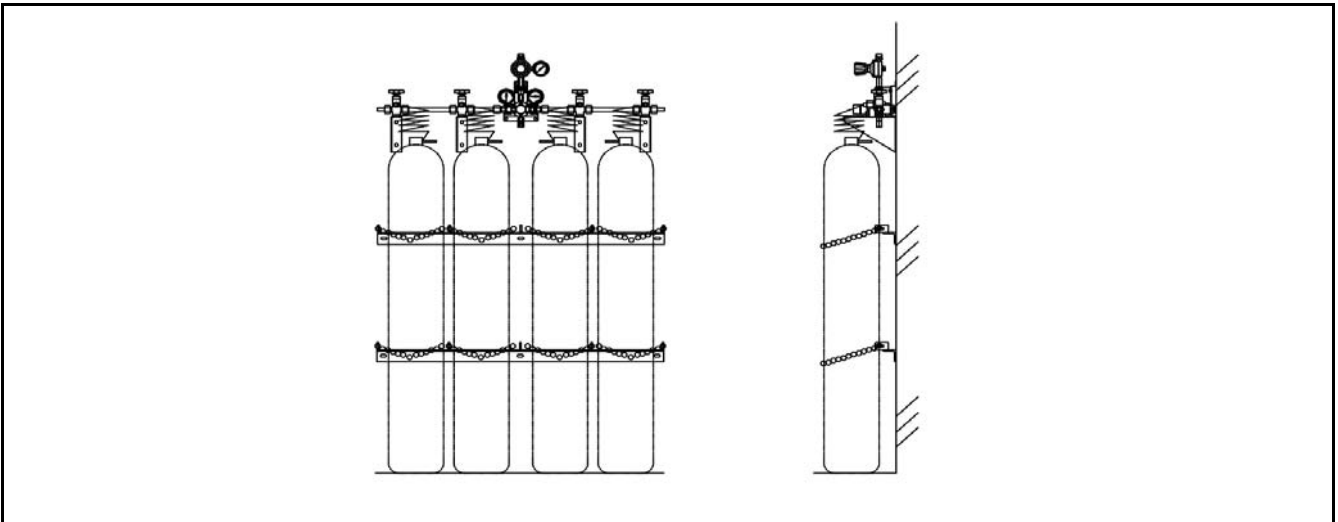

型 式	名 称	定 価	備 考
0106-11-11	半自動切替式マニホールド 1本×1本立	¥660,000	・送気流量 120L/min ・警報接点出力
0106-11-22	半自動切替式マニホールド 2本×2本立	¥780,000	
0106-11-33	半自動切替式マニホールド 3本×3本立	¥900,000	
0106-11-11C	ヒーター付半自動切替式マニホールド 炭酸 1本×1本立	¥780,000	・送気流量 100L/min ・警報接点出力 ・AC100V

※笑気の送気流量は10L/min

□手動切替式

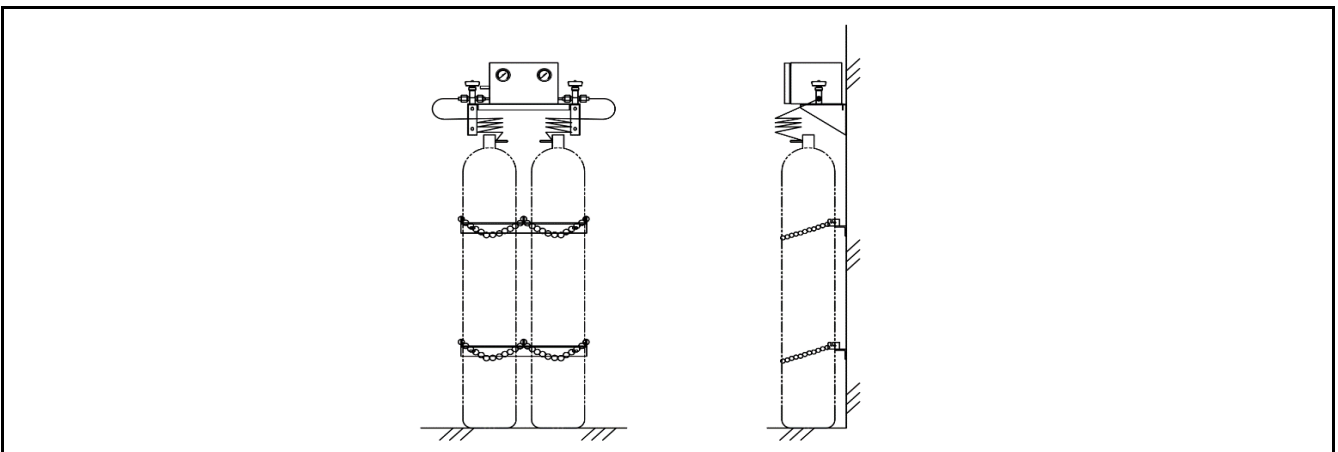

型 式	名 称	定 価	備 考
0107-11-02	手動切替式マニホールド MS-2型 1本×1本立	¥360,000	警報接点出力なし
0107-11-04	手動切替式マニホールド 2本×2本立	¥420,000	

※警報出力タイプについては、別途お問い合わせください。

	型 式	名 称	定 価	備 考
	0103-21-011-013	自動切替式マニホールド本体 酸素	¥1,100,000	APM-7型
	0103-21-011-02	自動切替式マニホールド本体 笑気	¥1,100,000	A接点出力
	0103-21-011-05	自動切替式マニホールド本体 窒素	¥1,150,000	
	0103-21-011-011	自動切替式マニホールド本体 液酸	¥1,200,000	
	0103-21-011-012	自動切替式マニホールド本体 液酸大容量	¥1,600,000	
	0107-21-01	手動式マニホールド本体 酸素	¥240,000	MS-2型
	0103-21-02-1204	本体ヘッダー 2列4本立	¥180,000	クロス W22
	0103-21-02-1208	本体ヘッダー 2列8本立	¥260,000	
	0103-21-02-1302	本体ヘッダー 1列2本立 加温器付	¥430,000	
	0103-21-02-2202	増設ヘッダー 2列2本立	¥60,000	クロス W22
	0103-21-02-2204	増設ヘッダー 2列4本立	¥100,000	
	0103-21-02-2206	増設ヘッダー 2列6本立	¥140,000	
	0103-21-02-2208	増設ヘッダー 2列8本立	¥180,000	
	0103-21-02-101	本体取付ヘッダー (液酸・手動式用)	¥60,000	
	0103-21-03	スタンド (鎖掛け2ヶ所付)	¥36,000	
	0103-21-04	ヘッダーステー (振止)	¥16,000	
	0103-21-08	マニホールド本体壁掛ハンガー (左右セット)	¥48,000	
	0103-21-06-01	転倒防止チェン (ピンシャックル付き) 2m	¥3,000	
	0103-21-05-11	逆止弁内臓シリンダーコイル (酸素・窒素)	¥25,000	クロス側 W22
		逆止弁内臓シリンダーコイル (笑気)	¥27,000	パッキン付
	0103-21-05-16	逆止弁内臓シリンダーコイル (炭酸)	¥27,000	
	0103-21-05-10	逆止弁内臓シリンダーコイル (酸素・窒素)	¥40,000	W23 パッキン付
	0103-21-05-22	逆止弁内臓シリンダーコイル (笑気)	¥42,000	W23 パッキン付
	0103-21-05-26	逆止弁内臓シリンダーコイル (炭酸)	¥42,000	W23 パッキン付
	0103-21-07-05	ヘッダー用チャッキバルブBP型 W23×W23-14山	¥24,000	クロス側 W23
	0103-21-07-04	ヘッダー用チャッキバルブBP型 W22×W22-14山	¥24,000	クロス側 W22
	0103-21-11-03	T型接続金具 W22×W22-14山	¥22,000	クロス側 W22
	0103-21-11-01	T型接続金具 W23×W23-14山	¥22,000	クロス側 W23

	型 式	名 称		定 価	備 考	
	0103-22-06-S1	切替弁 (レバー無)	APM-7型	¥110,000	APM-6型共通	
	0103-22-06-2	切替弁 (レバー無)	APM-5型	¥150,000	受注生産品	
	0103-22-01-1	マニホールド 本体安全弁	酸素・笑気	¥22,000	低圧用	
	0103-22-01-2	"	窒素	¥26,000	低圧用	
	0103-32-301	調整器安全弁	酸素・笑気	¥15,000	高圧用	
	0103-32-301-1	"	窒素	¥15,000	高圧用	
	0103-23-066-11	マニホールド 用調整器	高圧 標準	¥130,000	APM-7型 ※1	
	0103-23-066-12	"	" 窒素	¥130,000		
	0103-23-066-13	"	" 液酸	¥130,000		
	0103-23-066-21	"	低圧 標準	¥130,000		
	0103-23-066-22	"	" 窒素	¥130,000		
	0103-23-066-23	"	" 液酸	¥130,000		
	0103-23-066-24	"	" 液酸大容量	¥390,000		
	0103-31-066-3	加圧用レギュレーター		¥30,000		
	0103-31-099-1	圧力計 (φ60フランジ型)	25 MPa	¥15,000	パッキン付	
	0103-31-099-2	"	1 MPa	¥13,000		
	0103-31-099-4	"	2.5 MPa	¥26,000		
	0103-31-063-2	中間圧力計 (φ50)	1.6 MPa	¥13,000	パッキン付	
	0102-31-063-1-1	中間圧力計 (φ50) 窒素用	2.5 MPa	¥20,000		
	0103-31-204	バルブケース	高圧用 (ダイフロン)	¥14,000		
	0103-31-205	"	低圧用 (テフロン)	¥11,000		
	0103-31-214	"	大容量用	¥19,000		
	0103-31-212	"	加圧用	¥7,000		
	0103-31-301	バルブシート	高圧用、低圧用	¥11,000		
		0103-31-208	ダイヤフラム	高圧用 (1次側)	¥10,000	片面テフロン穴有
		0103-31-209	"	低圧用 (2次側)	¥10,000	片面テフロン穴無
		0103-31-210	"	低圧液酸大容量用	¥50,000	片面テフロン
0103-31-211		"	加圧レギュレーター用	¥9,000	片面テフロン	
	0103-31-100-21	圧力スイッチ	酸素・笑気・空気	¥40,000	0.73~0.78MPa	
	0103-31-100-211	"	液酸	¥40,000	0.57~0.6MPa	
	0103-31-100-25	"	窒素	¥40,000	1.27~1.36MPa	
	0103-21-19	マニホールドストップバルブセット		¥12,000	圧力スイッチ部	

※1 APM-6型以前の調整器を交換する場合は周辺の配管も交換する必要があります。

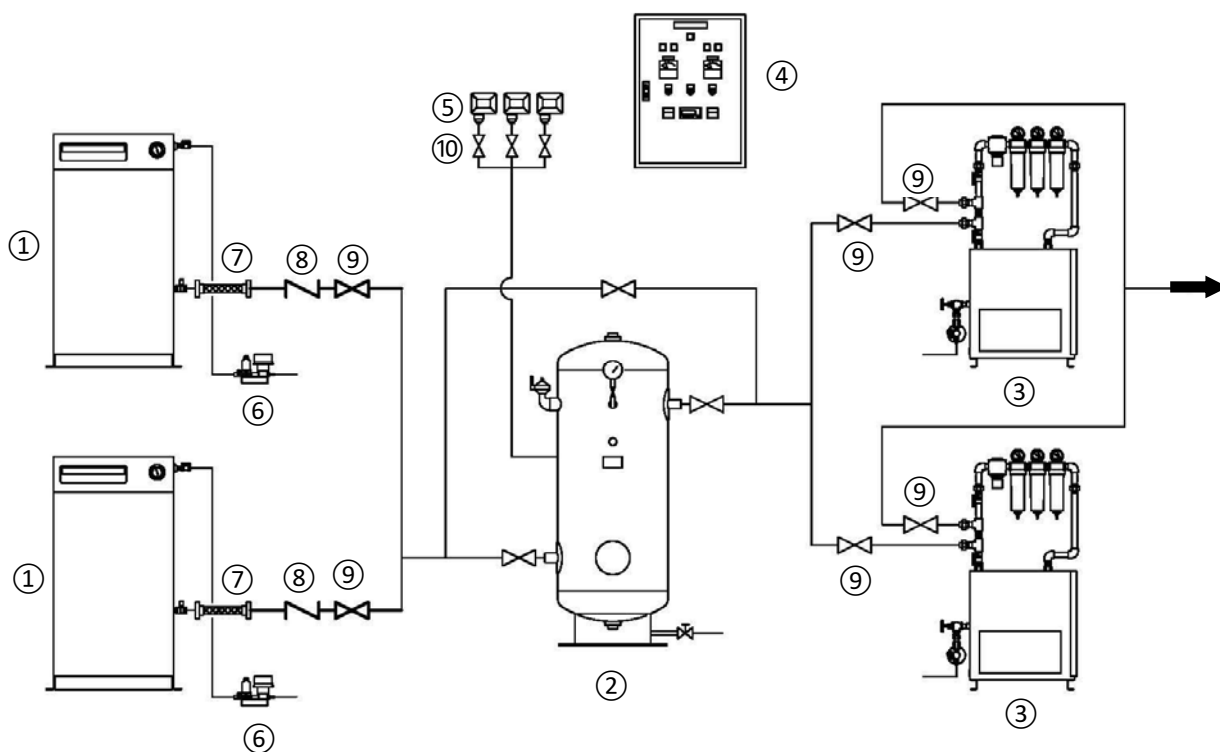

No.	名称	数量	No.	名称	数量
①	スクロールコンプレッサー	2	⑤	圧カスイッチ	3
②	エアータンク	1	⑥	電子トラップ	2
③	クリーンエアパッケージ ・ 冷凍式エアードライヤー	2	⑦	フレキシブルチューブ	2
			⑧	逆止弁	2
			⑨	バルブ	9
④	操作盤 (自動交互追従)	1	⑩	圧カスイッチ用ボールバルブ	3

名称		定価	備考
圧縮空気供給装置 ・ スクロールコンプレッサー ・ エアータンク ・ 冷凍式エアードライヤー ・ 操作盤 (自動交互追従) ・ 付属部品	1.5kw × 2台	¥8,700,000	
	2.2kw × 2台	¥9,200,000	
	3.7kw × 2台	¥11,200,000	
	5.5kw × 2台	¥14,200,000	
	7.5kw × 2台	¥17,700,000	
	11kw × 2台	¥26,000,000	

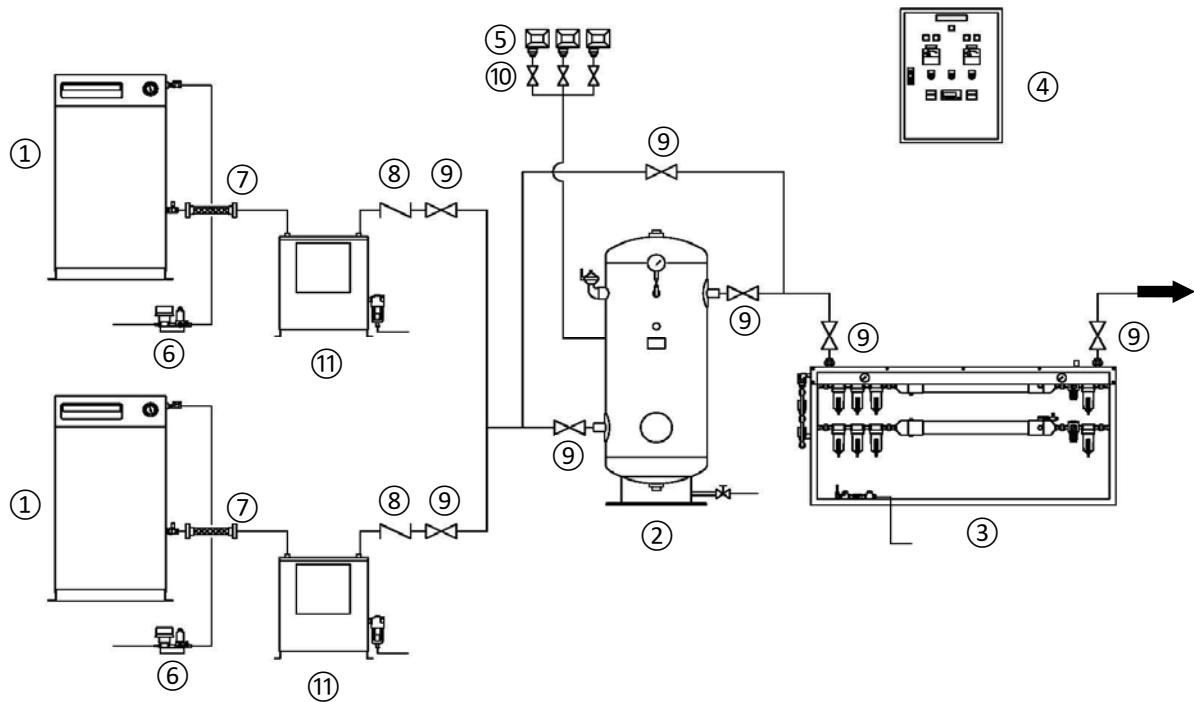

No.	名 称	数量	No.	名 称	数量
①	スクロールコンプレッサー	2	⑤	圧カスイッチ	3
②	エアータンク	1	⑥	電子トラップ	2
③	クリーンエアユニット ・ 2系統内臓 ・ 膜式エアードライヤー ・ 露点センサー計	1	⑦	フレキシブルチューブ	2
			⑧	逆止弁	2
			⑨	バルブ	9
			⑩	圧カスイッチ用ボールバルブ	3
④	操作盤 (自動交互追従・露点表示)	1	⑪	アフタークーラ	2

名 称		定 価	備 考
圧縮空気供給装置 ・ スクロールコンプレッサー ・ エアータンク ・ 膜式エアードライヤー ・ 露点計 ・ 操作盤 (自動交互追従・露点表示) ・ 付属部品 ・ アフタークーラ	1.5kw × 2台	¥9,300,000	
	2.2kw × 2台	¥10,100,000	
	3.7kw × 2台	¥11,400,000	
	5.5kw × 2台	¥16,800,000	
	7.5kw × 2台	¥19,200,000	

	型式	名称	定価	備考
	0110-11-01-2015	☆ スクロールコンプレッサー 1.5kw	¥1,500,000	50/60Hz
	0110-11-01-2022	〃 2.2kw	¥1,600,000	
	0110-11-01-2037	〃 3.7kw	¥2,000,000	
	0110-11-01-2055	〃 5.5kw	¥3,600,000	
	0110-11-01-2075	〃 7.5kw	¥4,200,000	
	0110-11-01-2110	〃 11kw	¥6,700,000	
	0110-11-03-1015-□	操作盤(単独運転) 1.5kw	¥540,000	□ … 50Hz:5 60Hz:6
	0110-11-03-1022-□	〃 2.2kw	¥600,000	
	0110-11-03-1037-□	〃 3.7kw	¥660,000	
	0110-11-03-2015-□	操作盤(自動交互追従運転) 1.5kw	¥800,000	
	0110-11-03-2022-□	〃 2.2kw	¥850,000	
	0110-11-03-2037-□	〃 3.7kw	¥900,000	
	0110-11-03-2055-□	〃 5.5kw	¥1,100,000	
	0110-11-03-2075-□	〃 7.5kw	¥1,300,000	
	0110-11-03-2110-□	〃 11kw	¥1,400,000	
	0110-11-07-0200	エアータンク 230L	¥460,000	
	0110-11-07-0400	〃 400L	¥770,000	
	0110-11-07-0600	〃 600L	¥1,050,000	
	0110-11-07-1000	〃 1000L	¥1,650,000	
	0110-11-07-1500	〃 1500L	¥2,300,000	
	0110-11-04-01	クリーンエアパッケージ DSM22B-MCGR-2 0.75kw~2.2kw (処理空気量 500L/min)	¥2,200,000	冷凍式ドライヤ
	0110-11-04-02	クリーンエアパッケージ DSM55B-MCGR-2 3.7kw~5.5kw (処理空気量 1,100L/min)	¥2,800,000	
	0110-11-04-03	クリーンエアパッケージ DSM75B-MCGR-2 7.5~11kw (処理空気量 1,600L/min)	¥3,300,000	
	0110-11-04-04	クリーンエアパッケージ DSM110B-MCGR-2 11kw (処理空気量 2,400L/min)	¥4,200,000	
	0110-11-05-01	クリーンエアユニット MDM30 (2系統内臓) 0.75kw~1.5kw	¥4,100,000	膜式ドライヤ 露点計付
	0110-11-05-02	クリーンエアユニット MDM40 (2系統内臓) 2.2kw~3.7kw	¥4,500,000	
	0110-11-05-03	クリーンエアユニット MDM50 (2系統内臓) 5.5kw~7.5kw	¥6,000,000	
	0110-11-05-04	クリーンエアユニット MDM60 (2系統内臓) 11kw	¥6,800,000	

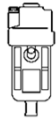
	型 式	名 称	定 価	備 考
	0110-11-08-RAX3J	冷凍式エアドライヤー (高温入気対応型) 0.75kw~2.2kw (処理空気量 320ℓ/min)	¥500,000	オートドレントラップ付
	0110-11-08-RAX6J	冷凍式エアドライヤー (高温入気対応型) 3.7kw~5.5kw (処理空気量 680ℓ/min)	¥650,000	
	0110-11-08-RAX8J	冷凍式エアドライヤー (高温入気対応型) 7.5kw (処理空気量 1,300ℓ/min)	¥950,000	
	0110-11-08-RAX11J	冷凍式エアドライヤー (高温入気対応型) 11kw (処理空気量 1,750ℓ/min)	¥1,000,000	
	0110-11-AC-40FA	空冷式アフタークーラ AC-40FA 0.2kw~3.7kw (処理空気量 440ℓ/min)	¥500,000	
	0110-11-AC-90FA	空冷式アフタークーラ AC-90FA 3.7kw~11kw (処理空気量 1,250ℓ/min)	¥670,000	
	0110-11-06-01	水冷式アフタークーラ HAW2-04D 2.2kw (処理空気量 300ℓ/min)	¥410,000	
	0110-11-06-01-1	水冷式アフタークーラ HAW7-06D 7.5kw (処理空気量 1,000ℓ/min)	¥530,000	
	0111-11-13-1E	電子トラップ UP155-1E	¥98,000	100V
	0111-11-13-2E	電子トラップ UP155-2E	¥98,000	単相200V
	0110-11-FD	オートドレントラップ	¥70,000	
	0111-11-16-01	圧カスイッチ 490~690kPa	¥36,000	
	0111-11-16-02	" 440~540kPa	¥36,000	
	0111-11-16-03	" 390~540kPa	¥36,000	
	0110-11-14-15	フレキシブルチューブ 15A	¥21,000	
	0110-11-14-20	" 20A	¥24,000	
	0110-11-14-25	" 25A	¥30,000	
	0110-11-14-32	" 32A	¥34,000	
	0111-F-CB010	活性炭フィルターエレメント 1.5kw	¥60,000	
	0111-F-CB013	" 2.2kw	¥70,000	
	0111-F-CB020	" 3.7kw	¥80,000	
	0111-F-CB033	" 5.5kw	¥100,000	
	0111-F-CB056	" 7.5kw	¥140,000	
	0111-F-GB010	除菌フィルターエレメント 1.5kw	¥250,000	
	0111-F-GB013	" 2.2kw	¥270,000	
	0111-F-GB020	" 3.7kw	¥320,000	
	0111-F-GB033	" 5.5kw	¥530,000	
	0111-F-GB056	" 7.5kw	¥550,000	
	0111-F-MB010	マイクロミストフィルターエレメント 1.5kw	¥60,000	
	0111-F-MB013	" 2.2kw	¥70,000	
	0111-F-MB020	" 3.7kw	¥80,000	
	0111-F-MB033	" 5.5kw	¥100,000	
	0111-F-MB056	" 7.5kw	¥140,000	

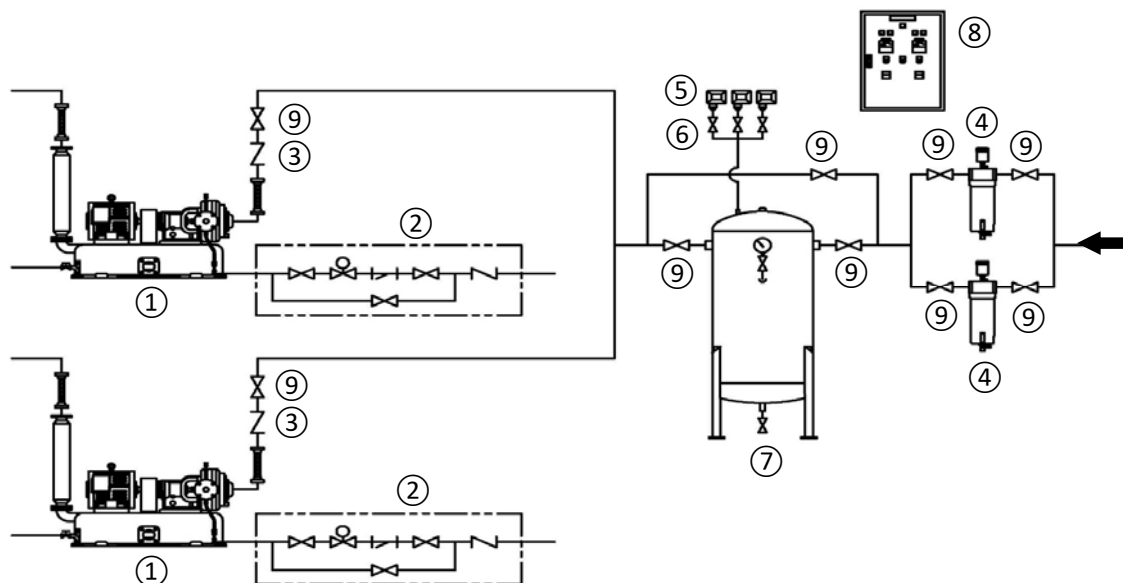





No.	名 称	数量	No.	名 称	数量
①	吸引ポンプ	2	⑦	吸引タンク ・真空計 ・真空計用コック ・ドレン用バルブ	1
②	自動給水装置	2			
③	逆止弁	2			
④	吸引フィルター	2			
⑤	圧カスイッチ	3	⑧	操作盤（自動交互追従）	1
⑥	圧カスイッチ用ボールバルブ	3	⑨	バルブ	9

※下記製品は別途

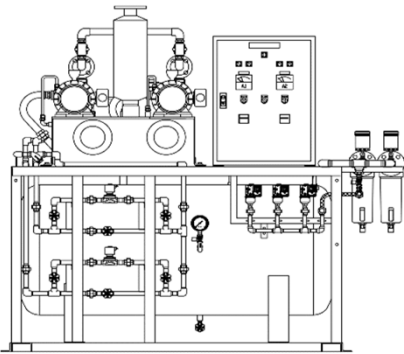
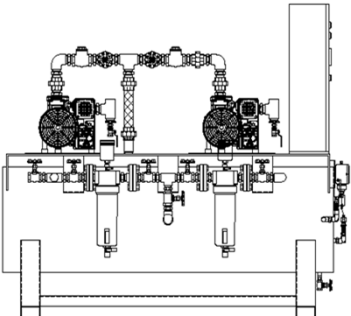
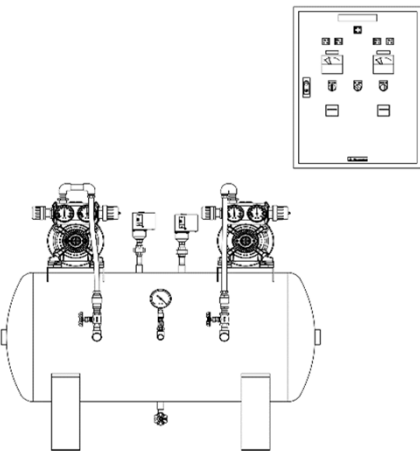
- ・ 吸引ポンプ用防振架台
- ・ フレキシブルチューブ

名 称	定 価	備 考
吸引供給装置	0.75kw × 2台	¥5,000,000
・ 水封式吸引ポンプ	1.5kw × 2台	¥5,300,000
・ 吸引タンク	2.2kw × 2台	¥6,500,000
・ 吸引フィルター	3.7kw × 2台	¥7,200,000
・ 操作盤(自動交互追従)	5.5kw × 2台 (50Hz)	¥12,000,000
・ 自動給水装置	5.5kw × 2台 (60Hz)	¥9,600,000
・ 付属部品	7.5kw × 2台	¥13,700,000
	11kw × 2台	¥20,000,000

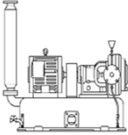
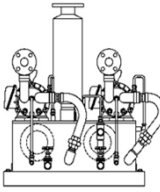
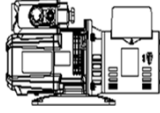
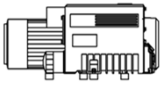
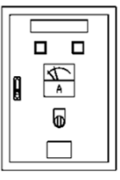
名 称	型式	仕様	定 価	備 考
<p>水封式吸引ユニット</p> 	0120-00-40-075-□	0.75kw × 2台	¥6,500,000	□ … 50Hz : 5 60Hz : 6
	0120-00-40-015-□	1.5kw × 2台	¥7,100,000	
	0120-00-40-022-□	2.2kw × 2台	¥8,200,000	
	0120-00-40-037-□	3.7kw × 2台	¥9,100,000	
	※運賃別途			
<p>オイル式吸引ユニット</p> 	0120-00-30-075	0.75kw × 2台	¥5,300,000	50Hz
	0120-00-30-090	0.9kw × 2台		60Hz
	0120-00-30-100	1.0kw × 2台	¥5,800,000	50Hz
	0120-00-30-120	1.2kw × 2台		60Hz
	0120-00-30-140	1.4kw × 2台	¥6,300,000	50Hz
	0120-00-30-170	1.7kw × 2台		60Hz
	0120-00-30-200	2.0kw × 2台	¥7,000,000	50Hz
	0120-00-30-240	2.4kw × 2台		60Hz
	0120-00-30-270	2.7kw × 2台	¥8,000,000	50Hz
	0120-00-30-340	3.4kw × 2台		60Hz
	※運賃別途			
<p>ドライポンプユニット</p> 	0120-00-60-075-□	0.75kw × 2台	¥2,700,000 ¥2,900,000 ¥3,300,000 ¥1,800,000 ¥1,900,000	□ … 50Hz : 5 60Hz : 6
	0120-00-60-015-□	1.1kw × 2台		
	0120-00-60-022-□	2.2kw × 2台		
	0120-00-50-004-□	0.4kw × 1台		
	0120-00-50-075-□	0.75kw × 1台		
		<ul style="list-style-type: none"> ・ドライポンプ × 2 ・吸引タンク (真空計・ドレンバルブ付) ・自動交互操作盤 ・圧カスイッチ × 2 ※吸引フィルター、サイレンサー別途 ※運賃別途		
◎ドライポンプユニット用サイレンサー				
	0120-21-01	0.75kw ~ 2.2kw	¥50,000	L = 500

	型式	名称		定価	備考
	0120-SRU2551/2561	水封式吸引ポンプ	0.75kw 50/60Hz	¥1,400,000	ウノサワ製
	0120-SRU3251/3261		1.5kw 50/60Hz	¥1,500,000	
	0120-SRM0507/0504		2.2kw 50/60Hz	¥2,000,000	
	0120-SRM0508/0507		3.7kw 50/60Hz	¥2,100,000	
	0120-SRC0650		5.5kw 50Hz	¥4,200,000	
	0120-SRM0508		" 60Hz	¥3,000,000	
	0120-SRH0651		7.5kw 50/60Hz	¥4,500,000	
	0120-20LVFD-□-07YS-4S	水封式吸引ポンプ シングル	0.75kw 50/60Hz	¥1,700,000	□ ... 50Hz:5 60Hz:6 ニクニ製 SUS水槽
	0120-25LVFD-□-15YS-4S		1.5kw 50/60Hz	¥1,800,000	
	0120-32LVFD-□-22YS-4S		2.2kw 50/60Hz	¥2,200,000	
	0120-40LVFD-□-37YS-4S		3.7kw 50/60Hz	¥2,700,000	
	0120-20LVFD-□-07YW-4S	水封式吸引ポンプ ツイン	0.75kw 50/60Hz	¥3,100,000	
	0120-25LVFD-□-15YW-4S		1.5kw 50/60Hz	¥3,200,000	
	0120-32LVFD-□-22YW-4S		2.2kw 50/60Hz	¥3,400,000	
	0120-40LVFD-□-37YW-4S		3.7kw 50/60Hz	¥5,900,000	
	0120-KRF25A-VB	ドライポンプ	0.75kw	¥300,000	
	0120-KRF40A-VB		1.1kw	¥360,000	
	0120-KRF70-VBH		2.2kw	¥740,000	
	0120-RB-0021C	オイル式ポンプ	0.75kw/0.9kw	¥900,000	排気フランジ付
	0120-RA-0025F		1.0 kw/1.2kw	¥1,000,000	
	0120-RA-0040F		1.4 kw/1.7kw	¥1,100,000	
	0120-RA-0063F		2.0 kw/2.4kw	¥1,200,000	
	0120-RA-0100F		2.7 kw/3.4kw	¥1,500,000	
	0120-11-09A-0075-□	自動操作盤 単独運転	0.75kw	¥550,000	□ ... 50Hz:5 60Hz:6 アワーメーター付 高効率モーター対応
	0120-11-09A-015-□		1.5kw	¥610,000	
	0120-11-09A-022-□		2.2kw	¥650,000	
	0120-11-09A-037-□		3.7kw	¥690,000	
	0120-11-10A-0075-□	自動操作盤 自動交互追従運転	0.75kw	¥780,000	□ ... 50Hz:5 60Hz:6 アワーメーター付 高効率モーター対応
	0120-11-10A-015-□		1.5kw	¥800,000	
	0120-11-10A-022-□		2.2kw	¥850,000	
	0120-11-10A-037-□		3.7kw	¥900,000	
	0120-11-10A-055-□		5.5kw	¥1,100,000	
	0120-11-10A-075-□		7.5kw	¥1,300,000	

	型 式	名 称	定 価	備 考
	0120-11-08-0200	吸引タンク 200ℓ	¥550,000	
	0120-11-08-0300	” 300ℓ	¥600,000	
	0120-11-08-0500	” 500ℓ	¥650,000	
	0120-11-08-1000	” 1,000ℓ	¥700,000	
	0120-11-08-1500	” 1,500ℓ	¥900,000	
	0120-SVM008-8	吸引除菌フィルター 0.75kw	¥280,000	
	0120-SVM014-8	” 1.5kw	¥320,000	
	0120-SVM022-12	” 2.2kw	¥360,000	
	0120-SVM033-12	” 3.7kw	¥550,000	
	0120-SVM043-16	” 5.5kw	¥630,000	
	0120-SVM063-16	” 7.5kw	¥820,000	
	0120-SVM115-24	” 11kw	¥1,100,000	
	0120-32-M033M	吸引除菌フィルターエレメント 0.75kw	¥80,000	
	0120-32-M056M	” 1.5kw	¥100,000	
	0120-32-M085M	” 2.2kw	¥140,000	
	0120-32-M130M	” 3.7kw	¥170,000	
	0120-32-M170M	” 5.5kw	¥210,000	
	0120-32-M250M	” 7.5kw	¥290,000	
	0120-32-M460M	” 11kw	¥410,000	
	0120-22-01	自動給水装置 15A (電磁弁×1,逆止弁×1,玉型弁×3,ストレーナ×1)	¥120,000	部品のみ
	0120-11-14-01	真空スイッチ 制御用 (-47~-71kPa)	¥36,000	
	0120-11-14-02	” 追従用 (-43~-67kPa)	¥36,000	
	0120-11-14-03	” 警報用 (-36~-53kPa)	¥36,000	
	0120-11-13-075	真空計 φ75	¥12,000	パッキン付
	0120-11-13-100	” φ100	¥12,000	

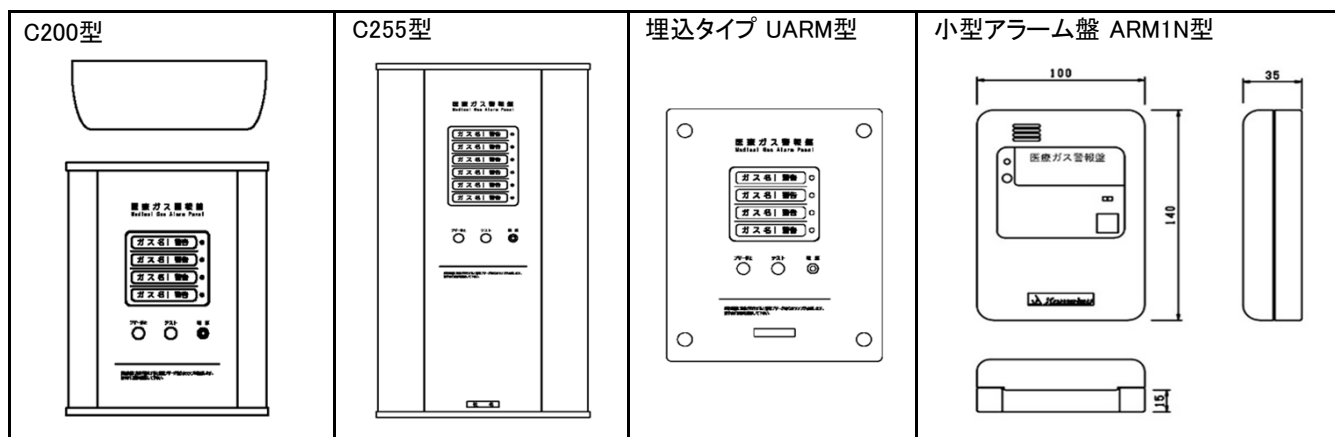

型式	名称	定価	備考
0255-11-ARM1N	小型アラーム盤 露出型 無電圧 ARM1N型 1ガス	¥53,000	・電源AC100Vを警報器に供給 ・A接点入力 ・一括警報出力対応
0253-11-02A-R01	医療ガス警報盤 露出型 無電圧 C200型M 1ガス	¥85,000	
0253-11-02A-R02	〃 〃 〃 2ガス	¥160,000	
0253-11-02A-R03	〃 〃 〃 3ガス	¥230,000	
0253-11-02A-R04	〃 〃 〃 4ガス	¥300,000	
0253-11-02A-R05	〃 〃 C255型M 5ガス	¥340,000	
0253-11-02A-R06	〃 〃 〃 6ガス	¥360,000	
0253-11-02A-R07	〃 〃 〃 7ガス	¥400,000	
0253-11-02A-R08	〃 〃 〃 8ガス	¥420,000	
0253-11-01-R01	医療ガス警報盤 露出型 有電圧 C200型 1ガス	¥105,000	・マニホールドから電源AC24V供給 ・A接点入力 ・一括警報出力対応
0253-11-01-R02	〃 〃 〃 2ガス	¥180,000	
0253-11-01-R03	〃 〃 〃 3ガス	¥250,000	
0253-11-01-R04	〃 〃 〃 4ガス	¥320,000	
0253-11-01-R05	〃 〃 C255型 5ガス	¥360,000	
0253-11-01-R06	〃 〃 〃 6ガス	¥380,000	
0253-11-01-R07	〃 〃 〃 7ガス	¥420,000	
0253-11-01-R08	〃 〃 〃 8ガス	¥440,000	
0254-11-01-1	医療ガス警報盤 埋込型 無電圧 UARM型 1ガス	¥105,000	・電源AC100Vを警報器に供給 ・A接点入力 ・一括警報出力対応
0254-11-01-2	〃 〃 〃 2ガス	¥180,000	
0254-11-01-3	〃 〃 〃 3ガス	¥250,000	
0254-11-01-4	〃 〃 〃 4ガス	¥320,000	
0254-11-01-5	〃 〃 〃 5ガス	¥360,000	
0254-11-01-6	〃 〃 〃 6ガス	¥380,000	
0254-11-01-7	〃 〃 〃 7ガス	¥420,000	
0254-11-01-8	〃 〃 〃 8ガス	¥440,000	

※2台連動タイプは、¥20,000UP

※B接点タイプは、¥30,000UP

KV-DU型

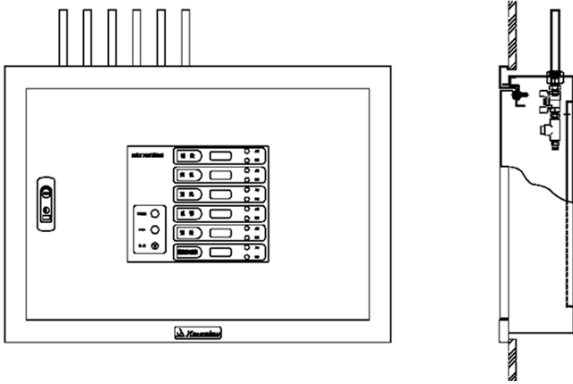

型 式	名 称	定 価	備 考
0260-11-11	圧力監視警報盤 埋込型 KV-DU型 1ガス用	¥1,000,000	圧力 デジタル表示
0260-11-12	〃 〃 〃 2ガス用	¥1,050,000	
0260-11-13	〃 〃 〃 3ガス用	¥1,100,000	
0260-11-14	〃 〃 〃 4ガス用	¥1,150,000	
0260-11-15	〃 〃 〃 5ガス用	¥1,200,000	
0260-11-16	〃 〃 〃 6ガス用	¥1,250,000	
0260-11-17	〃 〃 〃 7ガス用	¥1,300,000	
0260-11-18	〃 〃 〃 8ガス用	¥1,350,000	

KV-DR型

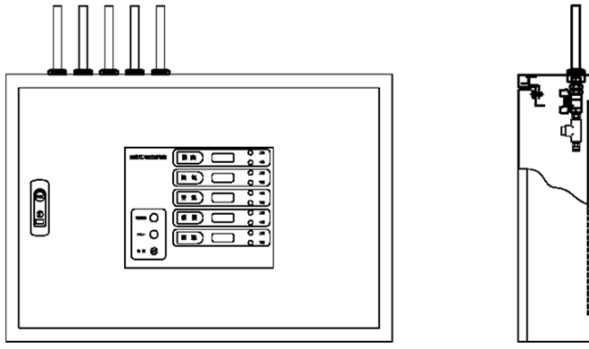

型 式	名 称	定 価	備 考
0260-11-21	圧力監視警報盤 露出型 KV-DR型 1ガス用	¥1,000,000	圧力 デジタル表示
0260-11-22	〃 〃 〃 2ガス用	¥1,050,000	
0260-11-23	〃 〃 〃 3ガス用	¥1,100,000	
0260-11-24	〃 〃 〃 4ガス用	¥1,150,000	
0260-11-25	〃 〃 〃 5ガス用	¥1,200,000	
0260-11-26	〃 〃 〃 6ガス用	¥1,250,000	

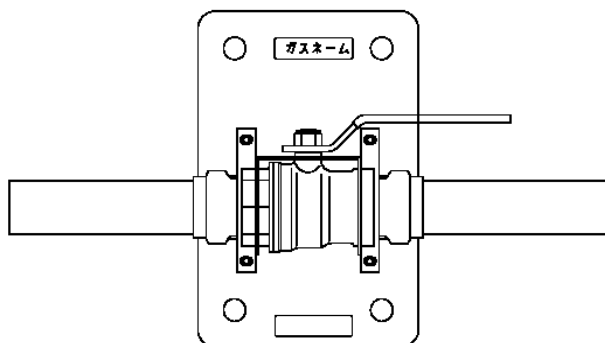
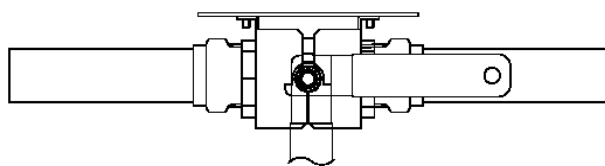

型 式		名 称	定 価	備 考
0201-11-110-□	□ ... 酸素:1 笑気:2 空気:3 吸引:4 炭酸:5 窒素:6	メインシャットオフバルブ 10φ (3/8)	¥27,000	
0201-11-113-□		" 13φ (1/2)	¥29,000	
0201-11-116-□		" 16φ (5/8)	¥34,000	
0201-11-120-□		" 20φ (3/4)	¥39,000	
0201-11-125-□		" 25φ (1)	¥51,000	
0201-11-132-□		" 30φ (1・1/4)	¥69,000	
0201-11-140-□		" 40φ (1・1/2)	¥91,000	
0201-11-150-□		" 50φ (2)	¥190,000	
0201-11-165-□		" 65φ (2・1/2)	¥310,000	
0201-11-180-□		" 80φ (3)	¥360,000	
0201-11-1100-□		" 100φ (4)	¥720,000	フランジ式

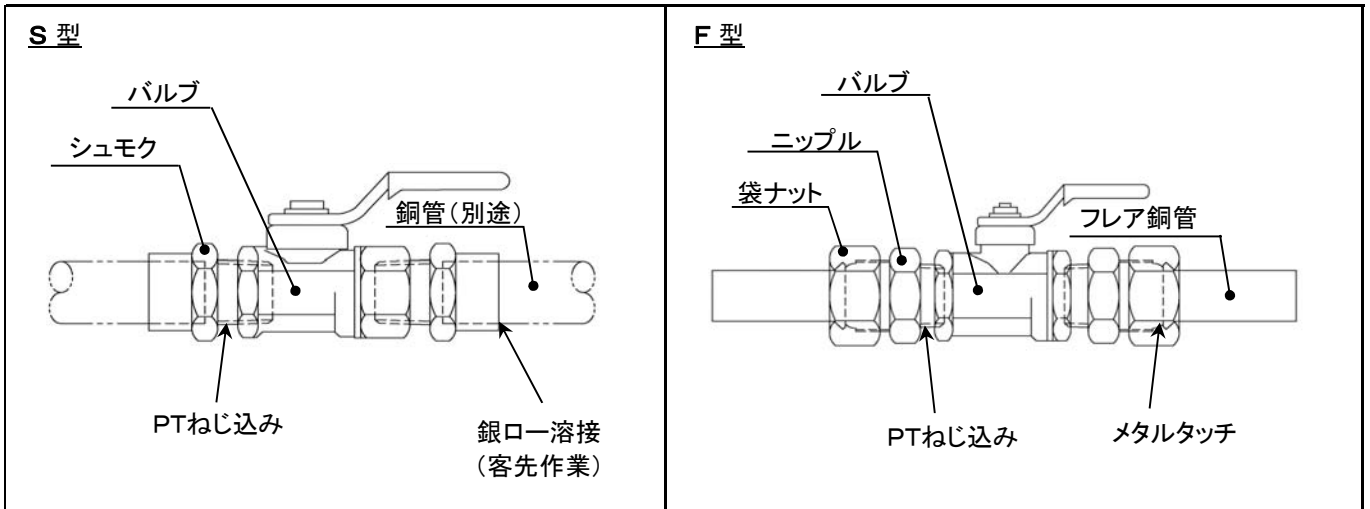

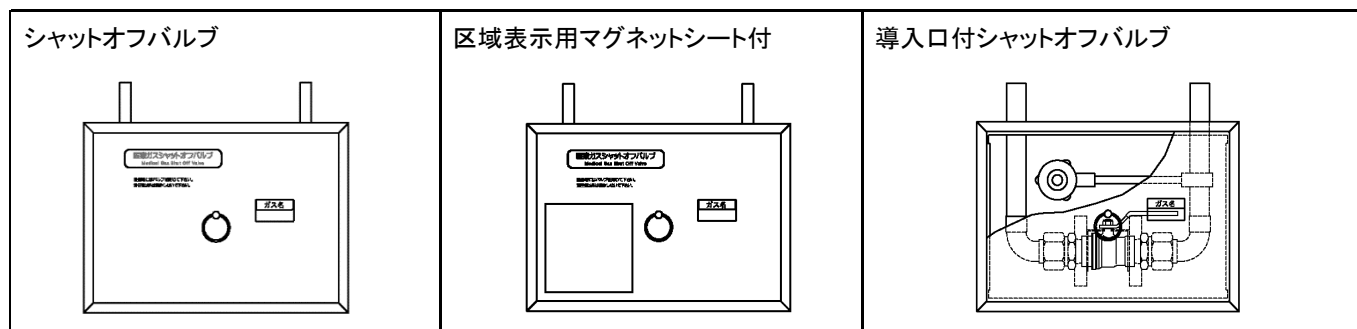

型 式	名 称	定 価	備 考
0202-11-110	系統用シャットオフバルブ S型 10φ (3/8)	¥20,000	禁油処理品
0202-11-113	" 13φ (1/2)	¥22,000	
0202-11-116	" 16φ (5/8)	¥24,000	
0202-11-120	" 20φ (3/4)	¥25,000	
0202-11-125	" 25φ (1)	¥37,000	
0202-11-132	" 30φ (1・1/4)	¥52,000	
0202-11-140	" 40φ (1・1/2)	¥70,000	
0202-11-150	" 50φ (2)	¥130,000	
0202-11-165	" 65φ (2・1/2)	¥250,000	
0202-11-180	" 80φ (3)	¥290,000	

型 式	名 称	定 価	備 考
0202-11-210	系統用シャットオフバルブ F型 10φ (3/8)	¥25,000	禁油処理品
0202-11-213	" 13φ (1/2)	¥27,000	
0202-11-216	" 16φ (5/8)	¥32,000	
0202-11-220	" 20φ (3/4)	¥38,000	
0202-11-225	" 25φ (1)	¥50,000	
0202-11-232	" 30φ (1・1/4)	¥70,000	
0202-11-240	" 40φ (1・1/2)	¥94,000	
0202-11-250	" 50φ (2)	¥190,000	
0202-11-265	" 65φ (2・1/2)	¥310,000	
0202-11-280	" 80φ (3)	¥380,000	

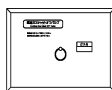

型 式		名 称		定 価	備 考
0215-11-11-10□	□ ... 酸素:1 笑気:2 空気:3 炭酸:5 窒素:6	KD型 シャットオフバルブ 埋込型	10mm (3/8)	¥40,000	
0215-11-11-13□			13mm (1/2)	¥45,000	
0215-11-11-16□			16mm (5/8)	¥50,000	
0215-11-11-20□			20mm (3/4)	¥56,000	
0215-11-11-25□			25mm (1)	¥80,000	配管横出
0215-11-21-10□		KD型 シャットオフバルブ 露出型	10mm (3/8)	¥40,000	
0215-11-21-13□			13mm (1/2)	¥45,000	
0215-11-21-16□			16mm (5/8)	¥50,000	
0215-11-21-20□			20mm (3/4)	¥56,000	
0215-11-21-25□			25mm (1)	¥80,000	配管横出
0215-11-31-10□	□ ... 酸素:1 笑気:2 空気:3 炭酸:5 窒素:6	KD型 導入口付シャットオフバルブ 埋込型	10mm (3/8)	¥134,000	
0215-11-31-13□			13mm (1/2)	¥139,000	
0215-11-31-20□			20mm (3/4)	¥152,000	
0215-11-31-25□			25mm (1)	¥177,000	配管横出
0215-11-41-10□		KD型 導入口付シャットオフバルブ 露出型	10mm (3/8)	¥134,000	
0215-11-41-13□			13mm (1/2)	¥139,000	
0215-11-41-20□			20mm (3/4)	¥152,000	
0215-11-41-25□			25mm (1)	¥177,000	配管横出

□ 構成部品

	型 式	名 称	定 価	備 考
	0215-21-B04-KD-1□	KD型 シャットオフバルブカバー	¥20,000	
	0215-32-01	区域表示付用マグネットシート	¥500	

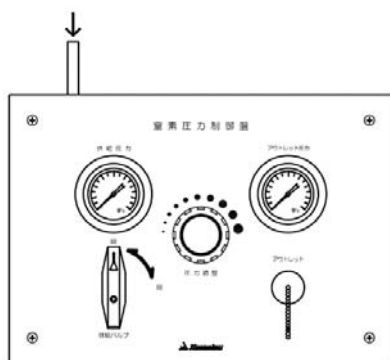

埋込型

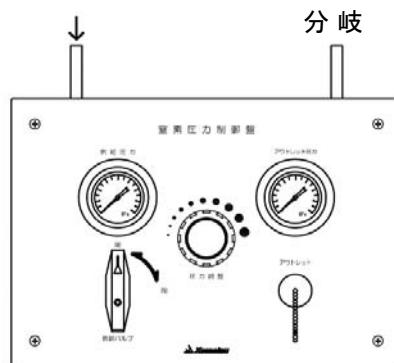

埋込型 分岐用

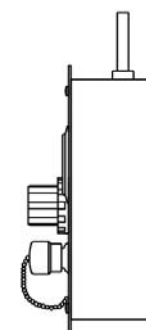

型式	名称			定価	備考
0311-11-011	窒素圧力制御盤	埋込型	NR型	¥350,000	
0311-11-013	〃	露出型	NR型	¥350,000	
0311-11-012	窒素圧力制御盤	分岐用埋込型	NR型	¥400,000	
0311-11-014	〃	分岐用露出型	NR型	¥400,000	

□保守部品1

型式	名称			定価	備考
0311-21-001	□ 窒素圧力制御盤 本体		NR型	¥310,000	

☆保守部品2

型式	名称			定価	備考
0311-21-002	☆ 窒素圧力制御盤 本体	(旧タイプ→NR型変換)		¥390,000	受注生産

③ 手術室設備

○ 非治療用空気減圧装置 ・○☆ 余剰ガス排出装置(イジェクター式)

非治療用空気減圧装置

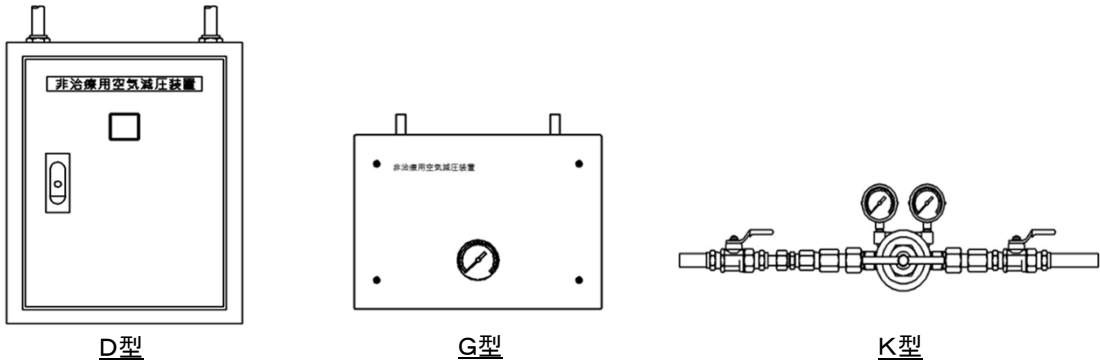
				
	D型	G型	K型	
型 式	名 称		定 価	備 考
0321-11-011	非治療用空気減圧装置 D型	埋込型	¥950,000	デジタル表示
0321-11-012	"	露出型	¥950,000	
0321-11-021	非治療用空気減圧装置 G型	埋込型	¥450,000	アナログゲージ
0321-11-022	"	露出型	¥450,000	
0321-11-030	非治療用空気減圧装置 K型		¥350,000	

余剰ガス排出装置(イジェクター式)

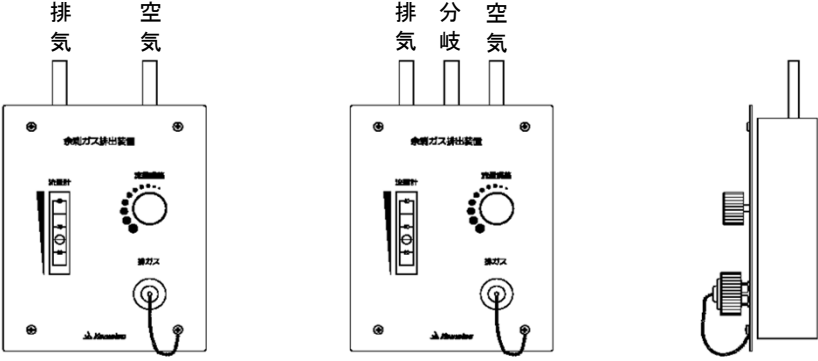
				
	E4型	E4型(分岐用)		
型 式	名 称		定 価	備 考
0320-11-00401	余剰ガス排出装置 埋込型	E4型	¥350,000	イジェクター式用
0320-11-00402	余剰ガス排出装置 露出型	"	¥350,000	
0320-11-00411	余剰ガス排出装置 埋込型 分岐タイプ	"	¥400,000	
0320-11-00412	余剰ガス排出装置 露出型 分岐タイプ	"	¥400,000	

☆保守部品

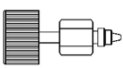
	型式/名称	定価	備考
	0320-21-109 余剰ガスニードル部メンテナンスキット	¥20,000	・袋ナット ・ニードル ・つまみ

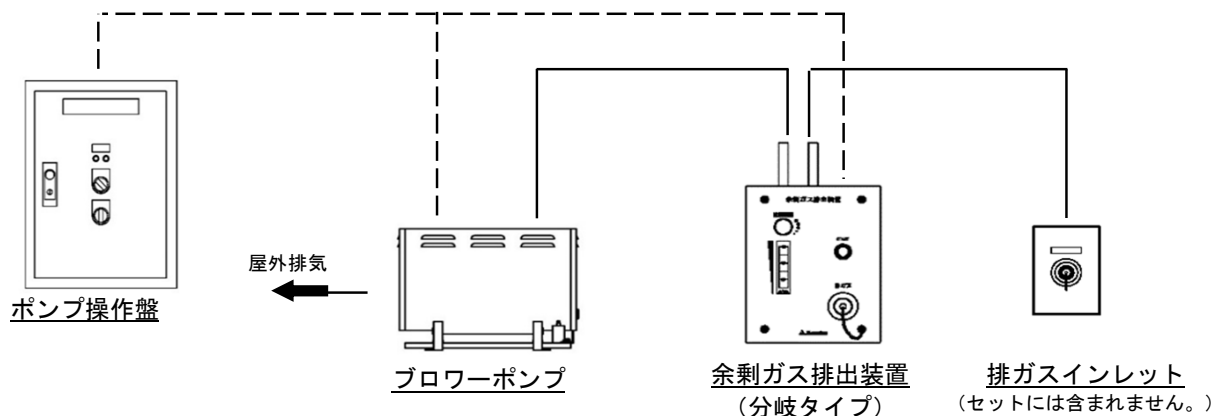

名 称	定 価	備 考
ブロー式余剰ガス排出装置セット 1台 (余剰ガス排出装置×1面、ブローポンプ×1台、1台用ポンプ操作盤×1面)	¥1,100,000	埋込・露出
ブロー式余剰ガス排出装置セット 2台 (余剰ガス排出装置×2面、ブローポンプ×2台、2台用ポンプ操作盤×1面)	¥1,900,000	〃
ブロー式余剰ガス排出装置セット 3台 (余剰ガス排出装置×3面、ブローポンプ×3台、3台用ポンプ操作盤×1面)	¥2,700,000	〃

※分岐タイプは、余剰ガス排出装置1台につき@50,000円UP

※小型ポンプの場合は、@100,000円値引

□ 構成部品

	型 式	名 称	定 価	備 考
	0320-11-10401	余剰ガス排出装置 埋込型 P4型	¥350,000	ブローポンプ式用
	0320-11-10402	余剰ガス排出装置 露出型 〃	¥350,000	
	0320-11-10411	余剰ガス排出装置 埋込型 分岐タイプ P4型	¥400,000	
	0320-11-10412	余剰ガス排出装置 露出型 分岐タイプ 〃	¥400,000	
	0320-11-6001	ブローポンプ	¥400,000	100V (200V対応可能)
	0320-11-6002-1-□	ブローポンプ操作盤	1台用	□ … 50Hz:5 60Hz:6
	0320-11-6002-2-□	〃	2台用	
	0320-11-6002-3-□	〃	3台用	
	0320-TPM-50	小型ポンプ (出入口ホース継手付・ホース別途)	¥100,000	100V
	0320-TPM-50	小型ポンプ用電源盤 (遠隔・手元運転等の切替不可)	¥150,000	100V

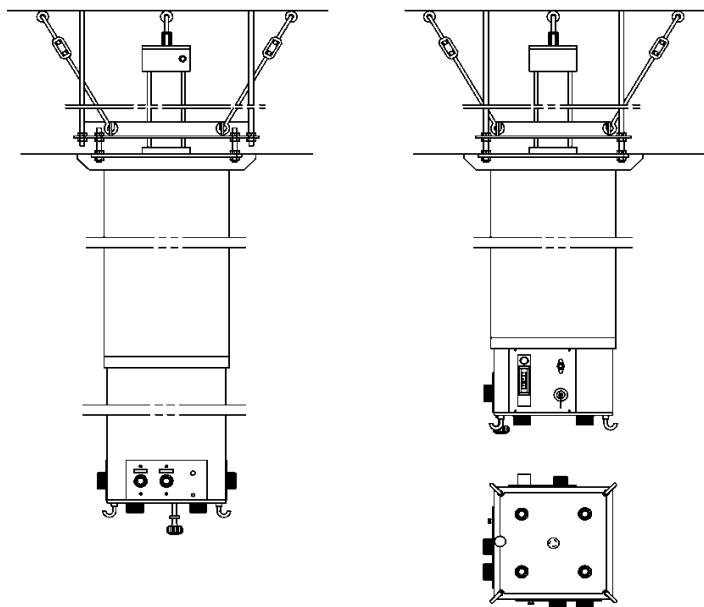

型 式	名 称	定 価	備 考
0350-01G4C4	リトラクティブシーリングコラム (O・N・A・V・コンセント×4)	¥1,400,000	動力 吸引または空気
0350-01G4EC4	リトラクティブシーリングコラム (O・N・A・V・Ex・コンセント×4)	¥1,800,000	
0350-02G4EC4	電動式シーリングコラム (O・N・A・V・Ex・コンセント×4)	¥2,500,000	
	シーリングコラム本体	¥1,200,000	
	アウトレット	¥50,000	
	余剰ガス排出装置	¥350,000	
	医用アース付ダブルコンセント	¥15,000	

※運賃別途

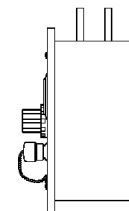
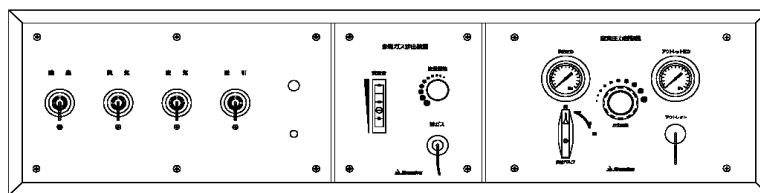

○・N・A・V・Ex・N2 型

型 式	名 称	定 価	備 考
0340-G5N	アウトレットユニット 5ガス O・N・A・V・N ₂	¥1,000,000	
0340-G4EN	アウトレットユニット 6ガス O・N・A・V・Ex・N ₂	¥1,350,000	
0340-G5EN	アウトレットユニット 7ガス O・N・A・V・Co ₂ ・Ex・N ₂	¥1,400,000	
	アウトレットユニット本体のみ	¥450,000	
	アウトレット	¥50,000	
	余剰ガス排出装置	¥350,000	
	窒素圧力制御盤	¥350,000	

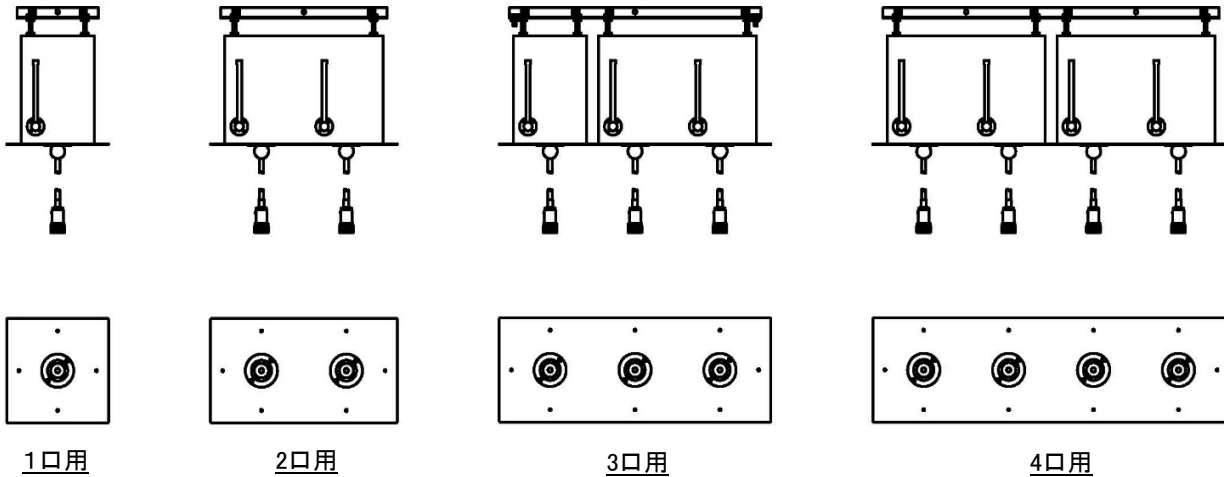

【構成部品】
ホースリールボックス(取付ハンガー付)
ホースリール本体(ホース付)
化粧プレート

型 式	名 称	定 価	備 考
0330-11-11	ホースリール型アウトレット 1口	¥200,000	ガス種、P式・S式 選択
0330-11-12	ホースリール型アウトレット 2口	¥400,000	
0330-11-13	ホースリール型アウトレット 3口	¥600,000	
0330-11-14	ホースリール型アウトレット 4口	¥800,000	

□ 保守部品

型 式	名 称	定 価	備 考
0330-21-001	ホースリール本体(ホース付) P式 酸素	¥180,000	
0330-21-002	ホースリール本体(ホース付) P式 笑気	¥180,000	
0330-21-003	ホースリール本体(ホース付) P式 空気	¥180,000	
0330-21-004	ホースリール本体(ホース付) P式 吸引	¥180,000	
0330-21-111	ホースリール本体(ホース付) S式 酸素	¥180,000	
0330-21-112	ホースリール本体(ホース付) S式 笑気	¥180,000	
0330-21-113	ホースリール本体(ホース付) S式 空気	¥180,000	
0330-21-114	ホースリール本体(ホース付) S式 吸引	¥180,000	
0330-21-40	ホースリール ホースセット(ボール付)	¥90,000	ガス種、P式・S式 選択

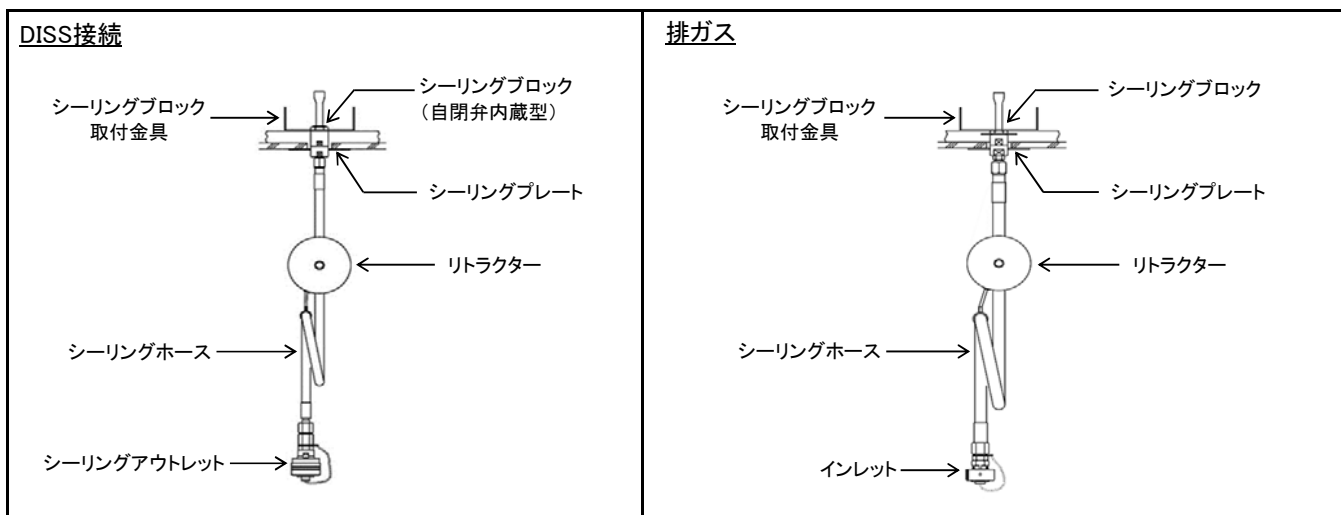

型 式	名 称	定 価	備 考	
0361-11-11-□	天井吊型アウトレット (DISS接続)	1口	¥65,000	アウトレット P式・S式 選択 □ … 酸素:1 笑気:2 空気:3 吸引:4 炭酸:5
0361-11-12-□	〃	2口	¥130,000	
0361-11-13-□	〃	3口	¥195,000	
0361-11-14-□	〃	4口	¥260,000	
0361-11-111-5D	天井吊型アウトレット DISS炭酸	1口	¥80,000	
0361-11-11-6	天井吊型アウトレット 排ガス	1口	¥65,000	Kタイプ

※炭酸(P式・S式)は、¥12,000UP

※リトラクターストップパー無しの場合は、@5,000円値引

□ 構成部品1

型 式	名 称	定 価	備 考
【DISS接続】			
0361-21-011-□	シーリングホースセット (リトラクター付)	¥54,000	アウトレット P式・S式 選択
0361-22-011-□	シーリングホース (両端DISS接続・アウトレットなし)	¥20,000	
0361-22-012-□	シーリングアウトレット	¥17,000	アウトレット P式・S式 選択
0361-22-012-5	〃	¥22,000	炭酸(P式・S式)
0361-22-012-15D	〃	¥40,000	DISS炭酸
0361-21-02□	シーリングブロック (自閉弁内蔵型)	¥23,000	酸素・笑気・空気・吸引
0361-21-025	〃	¥30,000	炭酸
0361-21-03□	シーリングプレート	¥5,000	
【KS方式 (旧製品)】			
0360-21-0111-□	シーリングホースセット (リトラクター付)	¥68,000	アウトレット P式・S式 選択
0360-21-042-□	シーリングバルブ	¥30,000	

◎ 構成部品2

型 式	名 称	定 価	備 考
1103-11-01W	リトラクター ストップパー付	¥20,000	白色

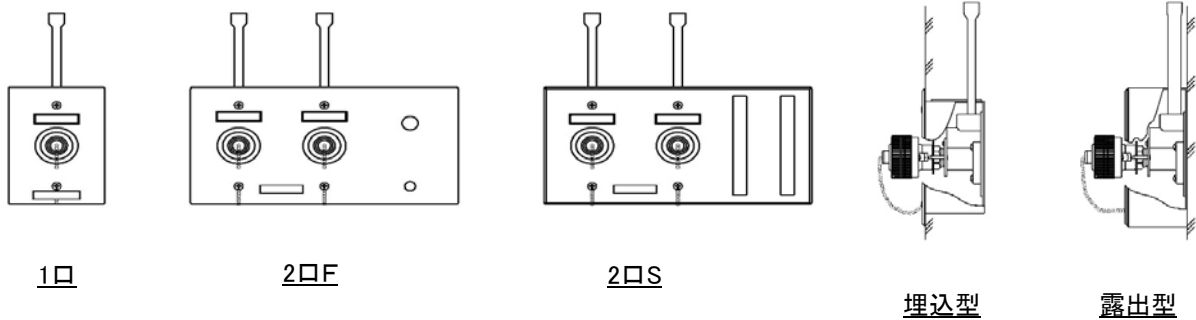

- ※ F：吸引フックベース ・化粧プレートステンレス製
- S：吸引スライドベース・化粧プレートアルミ製
- ※ アウトレットがP式の場合：吸引フックベース（化粧プレートステンレス製）
- アウトレットがS式の場合：吸引スライドベース(化粧プレートアルミ製)
- ※ 炭酸ガス：アウトレットP式・S式・DISS式 選択、1口につき¥4,000UP

型 式	名 称	定 価	備 考
0410-11-1-1	埋込型アウトレット(T型) 1口	¥38,000	
0410-11-1-2	” 2口	¥76,000	
0410-11-1-3	” 3口	¥114,000	
0410-11-1-4	” 4口	¥152,000	
0410-11-1-10	” 1口 F	¥40,000	吸引フックベース付
0410-11-1-11	” 2口 F	¥78,000	”
0410-11-1-12	” 3口 F	¥116,000	”
0410-11-1-13	” 4口 F	¥154,000	”
0411-11-1-1	露出型アウトレット(T型) 1口	¥38,000	
0411-11-1-2	” 2口	¥76,000	
0411-11-1-3	” 3口	¥114,000	
0411-11-1-4	” 4口	¥152,000	
0411-11-1-10	” 1口 F	¥40,000	吸引フックベース付
0411-11-1-11	” 2口 F	¥78,000	”
0411-11-1-12	” 3口 F	¥116,000	”
0411-11-1-13	” 4口 F	¥154,000	”

埋込型

1口		2口F	
型 式	名 称	定 価	備 考
0537-11-11-1□	ASC型アウトレット (埋込型) 1口	¥40,000	
0537-11-11-2□	〃 2口	¥80,000	
0537-11-11-3□	〃 3口	¥120,000	
0537-11-11-4□	〃 4口	¥160,000	
0537-11-11-1□0	〃 1口 F	¥42,000	吸引フックベース付
0537-11-11-2□0	〃 2口 F	¥82,000	〃
0537-11-11-3□0	〃 3口 F	¥122,000	〃
0537-11-11-4□0	〃 4口 F	¥162,000	〃

※P式のみ
S式はJ2C型

露出型

1口		2口F	
型 式	名 称	定 価	備 考
0537-11-12-1□	ASC型アウトレット (露出型) 1口	¥40,000	
0537-11-12-2□	〃 2口	¥80,000	
0537-11-12-3□	〃 3口	¥120,000	
0537-11-12-4□	〃 4口	¥160,000	
0537-11-12-1□0	〃 1口 F	¥42,000	吸引フックベース付
0537-11-12-2□0	〃 2口 F	¥82,000	〃
0537-11-12-3□0	〃 3口 F	¥122,000	〃
0537-11-12-4□0	〃 4口 F	¥162,000	〃

※P式のみ
S式はJ2C型

埋込型

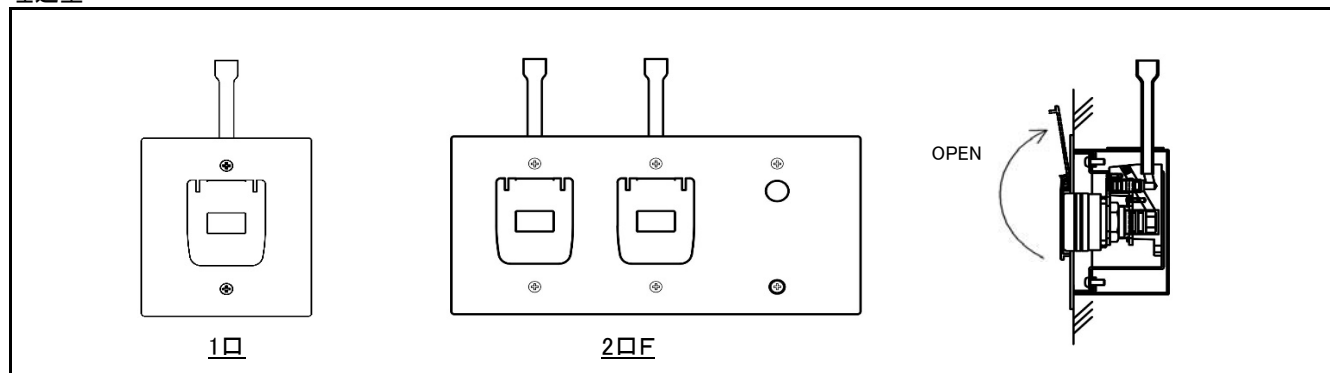

型式	名称	定価	備考
0424-11-11-1□	J4型アウトレット (埋込型) 1口	¥40,000	
0424-11-11-2□	" 2口	¥80,000	
0424-11-11-3□	" 3口	¥120,000	
0424-11-11-4□	" 4口	¥160,000	
0424-11-11-1□0	" 1口 F	¥42,000	吸引フックベース付
0424-11-11-2□0	" 2口 F	¥82,000	"
0424-11-11-3□0	" 3口 F	¥122,000	"
0424-11-11-4□0	" 4口 F	¥162,000	"

露出型

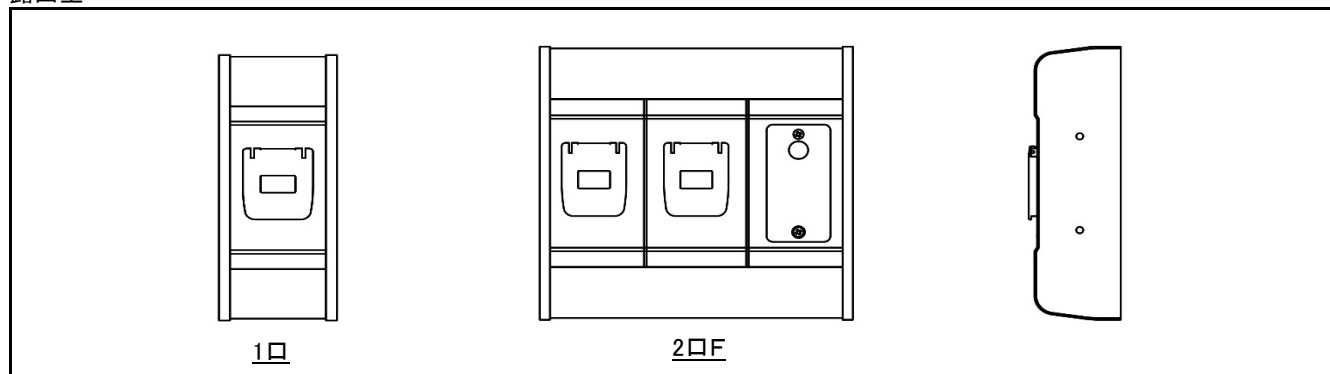

型式	名称	定価	備考
0425-11-11-1□	J4型アウトレット (露出型) 1口	¥40,000	
0425-11-11-2□	" 2口	¥80,000	
0425-11-11-3□	" 3口	¥120,000	
0425-11-11-4□	" 4口	¥160,000	
0425-11-11-1□0	" 1口 F	¥42,000	吸引フックベース付
0425-11-11-2□0	" 2口 F	¥82,000	"
0425-11-11-3□0	" 3口 F	¥122,000	"
0425-11-11-4□0	" 4口 F	¥162,000	"

埋込型

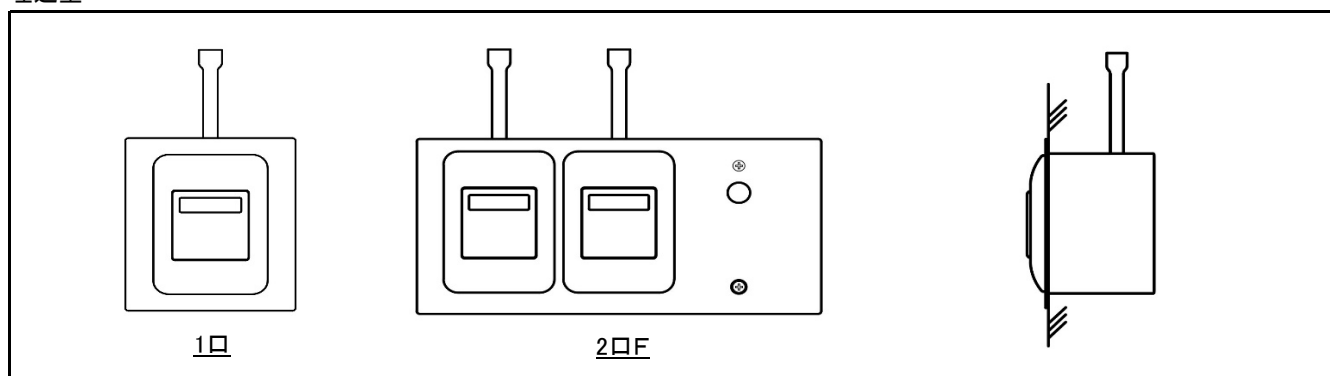

型式	名称	定価	備考
0422-11-11-1□	J3型アウトレット (埋込型) 1口	¥40,000	
0422-11-11-2□	" 2口	¥80,000	
0422-11-11-3□	" 3口	¥120,000	
0422-11-11-4□	" 4口	¥160,000	
0422-11-11-1□0	" 1口 F	¥42,000	吸引フックベース付
0422-11-11-2□0	" 2口 F	¥82,000	"
0422-11-11-3□0	" 3口 F	¥122,000	"
0422-11-11-4□0	" 4口 F	¥162,000	"

露出型

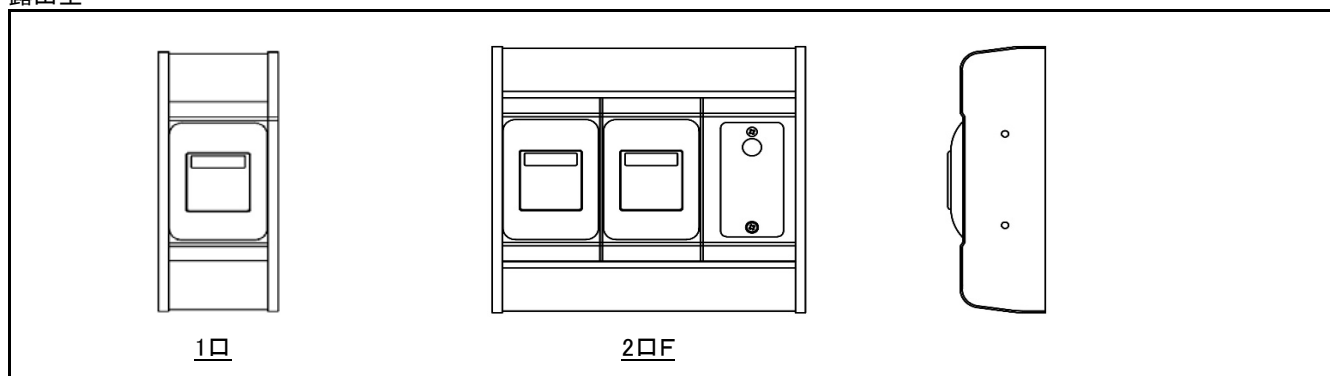

型式	名称	定価	備考
0423-11-11-1□	J3型アウトレット (露出型) 1口	¥40,000	
0423-11-11-2□	" 2口	¥80,000	
0423-11-11-3□	" 3口	¥120,000	
0423-11-11-4□	" 4口	¥160,000	
0423-11-11-1□0	" 1口 F	¥42,000	吸引フックベース付
0423-11-11-2□0	" 2口 F	¥82,000	"
0423-11-11-3□0	" 3口 F	¥122,000	"
0423-11-11-4□0	" 4口 F	¥162,000	"

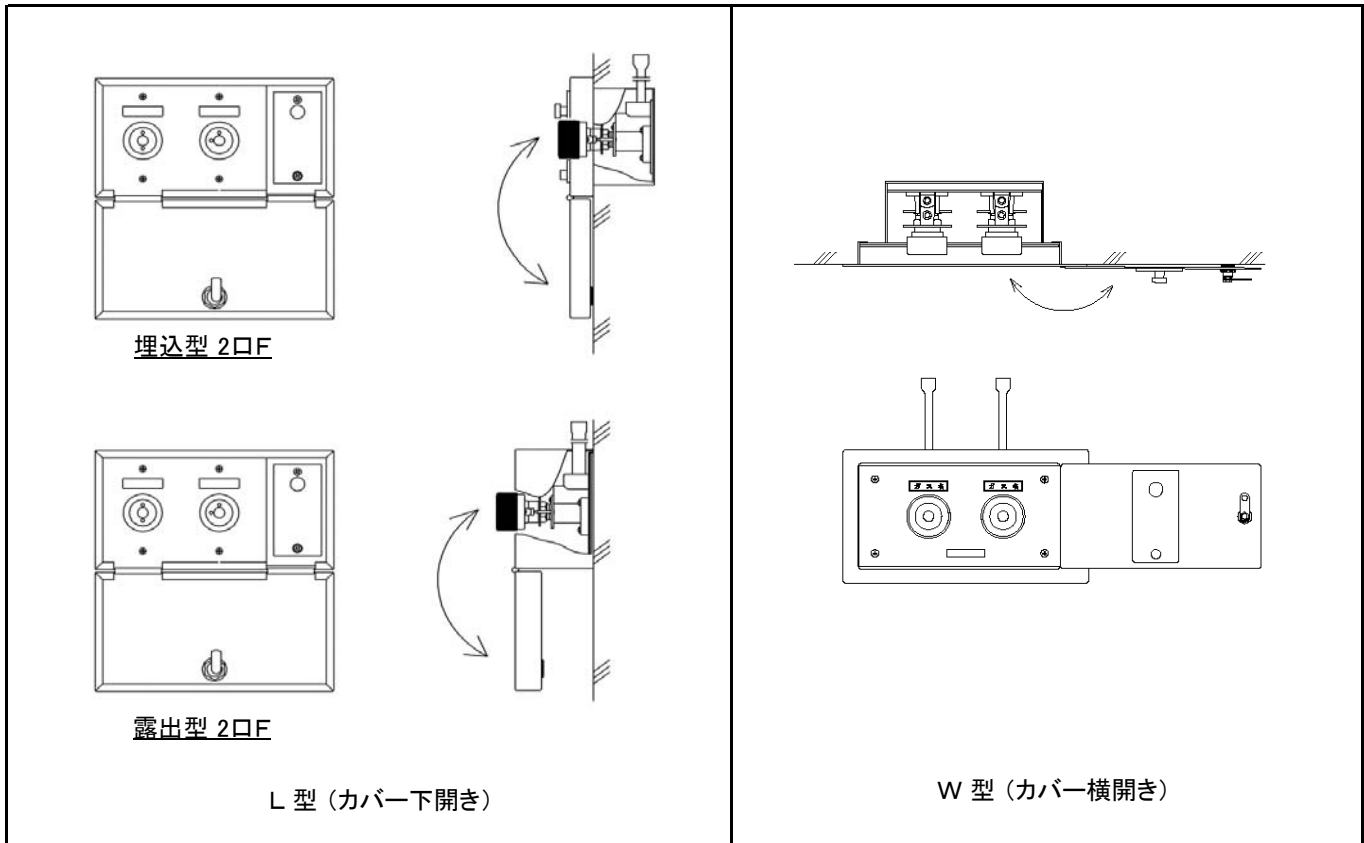

型式	名称	定価	備考
0430-11-211-1□	W型キー付アウトレット（埋込型） 1口	¥140,000	
0430-11-211-1□0	〃 1口 F	¥160,000	吸引フック付
0430-11-211-2□0	〃 2口 F	¥200,000	〃
0430-11-211-3□0	〃 3口 F	¥260,000	〃
0430-11-111-1□	L型キー付アウトレット（埋込型） 1口	¥170,000	
0430-11-111-1□0	〃 1口 F	¥190,000	吸引フック付
0430-11-111-2□0	〃 2口 F	¥240,000	〃
0430-11-111-3□0	〃 3口 F	¥290,000	〃
0430-11-311-1□	L型キー付アウトレット（露出型） 1口	¥170,000	
0430-11-311-1□0	〃 1口 F	¥190,000	吸引フック付
0430-11-311-2□0	〃 2口 F	¥240,000	〃
0430-11-311-3□0	〃 3口 F	¥290,000	〃

□ 構成部品

0430-21-11-1□	L型キー付カバープレートのみ（埋込用） 1口	¥150,000	
0430-21-11-1□0	〃 1口 F	¥170,000	吸引フック付
0430-21-11-2□0	〃 2口 F	¥220,000	〃
0430-21-11-3□0	〃 3口 F	¥270,000	〃

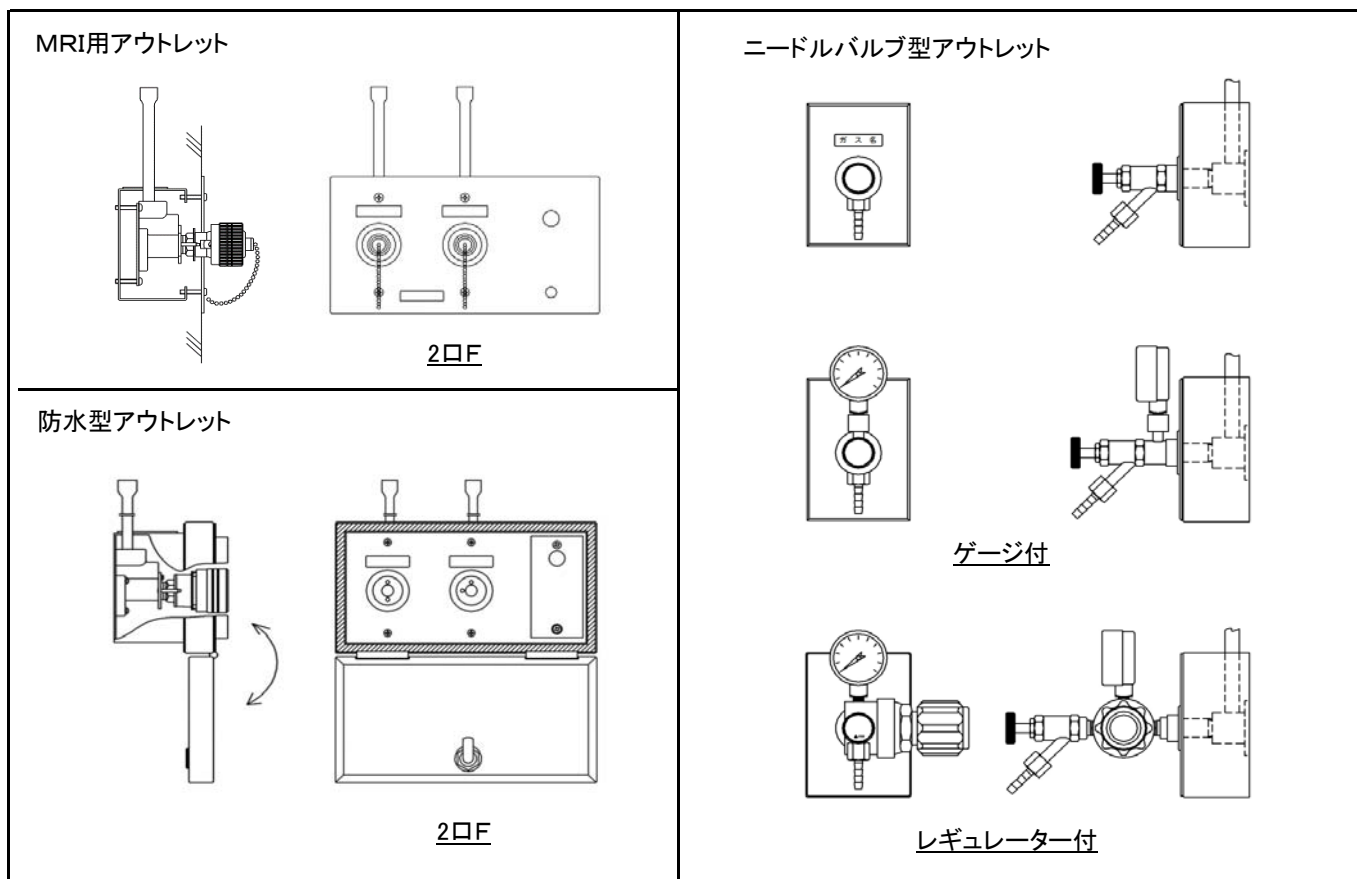



型 式	名 称	単 位	定 価	備 考
0431-11-11-1□	MRI用(SUS製)アウトレット 1口	式	¥80,000	
0431-11-11-1□0	" 1口 F	"	¥82,000	吸引フック付
0431-11-11-2□0	" 2口 F	"	¥137,000	"
0431-11-11-3□0	" 3口 F	"	¥192,000	"
0432-11-11-1□	防水型アウトレット (SUS製) 1口	式	¥150,000	
0431-11-11-1□0	" 1口 F	"	¥160,000	吸引フック付
0431-11-11-2□0	" 2口 F	"	¥200,000	"
0431-11-11-3□0	" 3口 F	"	¥240,000	"
0433-11-112-1	ニードルバルブ型アウトレット Brass	式	¥50,000	
0433-11-112-2	" Brass ゲージ付	"	¥70,000	
0433-11-112-3	" Brass レギュレーター付	"	¥150,000	
0433-11-122-1	□ニードルバルブ型アウトレット SUS	式	¥100,000	要部SUS
0433-11-122-2	" SUS ゲージ付	"	¥200,000	"
0433-11-122-3	" SUS レギュレーター付	"	¥250,000	"

	型 式	名 称	定 価	備 考
	0530-21-1□	ガス別アウトレット(P式) T1型 (開閉リング アルミ)	¥16,000	□ … 酸素:1 笑気:2 空気:3 吸引:4 炭酸:5 炭酸 ¥4,000UP
	0530-21-3□	” T3型 (開閉リング アルミ)	¥16,000	
	0530-21-4□	” T2型 (開閉リング 樹脂)	¥14,000	
	0530-21-2□	ガス別アウトレット(S式) T1型 (開閉リング アルミ)	¥16,000	
	0431-21-1□	MRI用アウトレット(P式) T1型	¥17,000	
	0431-21-2□	MRI用アウトレット(S式) ”	¥17,000	
 ガス別リング無	0531-21-1□	標準アウトレット(P式) T1型 (ガス別リング 無)	¥16,000	
	0531-21-3□	” T3型 (ガス別リング 無)	¥16,000	
	0531-21-2□	標準アウトレット(S式) T1型 (ガス別リング 無)	¥16,000	
	0532-21-1□	1/4アウトレット PTネジ (P式) T1型 (開閉リング 付)	¥16,000	
	0532-21-2□	1/4アウトレット PTネジ (S式) T1型 (開閉リング 付)	¥16,000	
	0533-21-21□	1/4アウトレット単体 NPT (P式) (開閉リング 無)	¥15,000	
	0533-21-22□	1/4アウトレット単体 NPT (S式) ”	¥15,000	
	0537-21-1□	AS型アウトレット(P式)	¥16,000	
 Oリング式  ねじ式	0535-21-11□	プッシュ式アウトレット(P式) J2型 (ネジ式)	¥18,000	
	0535-21-21□	” J2型 (Oリング式)	¥18,000	
	0535-21-31□	” J3型 (Oリング式)	¥18,000	
	0535-21-12□	プッシュ式アウトレット(S式) J2型 (ネジ式)	¥20,000	
	0535-21-22□	” J2型 (Oリング式)	¥20,000	
	0535-21-32□	” J3型 (Oリング式)	¥20,000	
	0539-21-62	DISS窒素アウトレット PT1/4	¥20,000	
	0539-21-63	” PT3/8	¥20,000	
	0539-21-52	DISS炭酸アウトレット PT1/4	¥20,000	
	0539-21-53	” PT3/8	¥20,000	
	0320-22-040NM	余剰ガスインレット Kタイプ	¥20,000	要部SUS
	0320-32-MS	” (本体のみ 開閉リング 無)	¥16,000	
	0603-11-11	アウトレットレンチ ピン式 (O・V用)	¥17,000	
	0603-11-12	” (N・A用)	¥17,000	
	0603-11-01	アウトレットレンチ 3/8 P式・S式 共用	¥4,500	

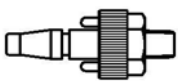
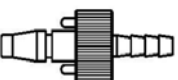
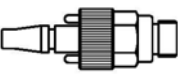
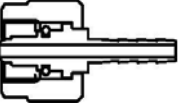
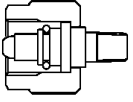
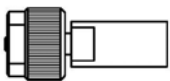

⑤ アウトレット関連商品

□ アウトレット 保守部品2

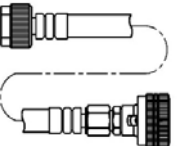
	型 式	名 称	定 価	備 考
	0536-32-T11□	開閉リング T1型(開閉リング アルミ) P式	¥3,000	□ … 酸素:1 笑気:2 空気:3 吸引:4 炭酸:5
	0536-32-T12□	” S式	¥3,000	
	0536-32-T21□	開閉リング T2型(開閉リング 樹脂) P式	¥2,000	
	0536-32-30	アウトレットパッキン	¥6,000	10枚入り
	0320-31-046	インレットパッキン	¥1,200	
	0560-22-0012P	ダストキャップ P式	¥1,200	
	0560-22-0012S	” S式	¥1,200	
	0560-22-013□	” J3型	¥3,600	□ … 酸素:1 笑気:2 空気:3 吸引:4 炭酸:5
	0560-22-014□	” J4型	¥3,600	
	0560-22-006	” 窒素	¥2,400	炭酸共通
	0560-22-007	” 排ガス	¥2,400	
	0360-32-1038	アウトレット竹の子付袋ナット 1/4	¥2,400	
	0360-32-1040	” 3/8	¥2,400	
	0605-11-03	フェラルドキャップ	¥800	
	1105-00-1□	医療ガスホース (1m)	¥4,000	□ … 酸素:1 笑気:2 空気:3 吸引:4 炭酸:5
	0361-32-10※□	DISS袋ナット	¥1,400	
	0360-32-10-※□	袋ナット (小松精機ねじ)	¥1,400	
	0361-32-10※□	DISS竹の子ニップル	¥1,400	
	0360-32-1029	竹の子付ニップル (酸素、吸引用)	¥1,400	KS規格
	0360-32-1030	竹の子付ニップル (笑気、空気用)	¥1,400	
	0360-32-1033	メクラニップル (酸素、吸引用)	¥1,400	
	0360-32-1032	メクラニップル (笑気、空気用)	¥1,400	

	型 式	名 称	定 価	備 考
	0701-11-01-1□	アダプタ (ネジ) P式	¥3,000	□ … 酸素:1 笑気:2 空気:3 吸引:4 炭酸:5
	0701-11-01-2□	” S式		
	0701-11-02-1□	アダプタ (竹の子) P式	¥3,000	
	0701-11-02-2□	” S式		
	0701-11-03-1□	ベネット式アダプタ P式×DISS	¥4,500	
	0701-11-03-2□	” S式×DISS		
	0701-11-05-051	炭酸ガスアダプタ (竹の子) DISS	¥9,000	
	0701-11-05-061	窒素アダプタ (竹の子) DISS		
	0701-11-05-052	炭酸ガスアダプタ (1/8ネジ) DISS	¥9,000	
	0701-11-05-062	窒素アダプタ (1/8ネジ) DISS		
	0701-11-05-053	炭酸アダプタホルダー付 DISS	¥11,000	
	0701-11-05-063	窒素アダプタホルダー付 DISS		
	0701-11-06-1	余剰ガス用アダプタ (竹の子) Kタイプ	¥8,000	SUS
	0701-11-06-2	余剰ガス用アダプタ (竹の子) Cタイプ	¥15,000	SUS
	1105-11-D5AS	窒素延長ホース (ホース長5m) (DISS窒素アダプタ×空気アウトレットS式)	¥72,000	

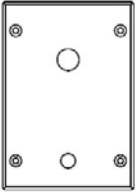
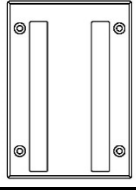
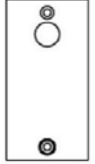
◎ 吸引プレート





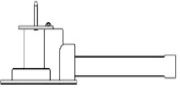
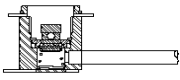

	型 式	名 称	定 価	備 考
	0810-21-1021	吸引フックプレート	¥4,500	取付ビス4箇所
	0810-21-1022	吸引スライドプレート	¥4,500	取付ビス4箇所
	0810-21-1011	コンソール用吸引フックプレート	¥4,000	
	0810-21-1012	コンソール用吸引スライドプレート	¥4,000	
	0810-21-103	吸引フックのみ (M6mmナット締め)	¥3,500	裏板別途

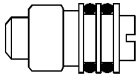
□ 導入接手(ブロック)

	型 式	名 称	定 価	備 考
	0551-21-08-1□	導入接手 2型(3/8ネジ) φ9.52	¥10,000	□ … 酸素:1 笑気:2 空気:3 吸引:4 炭酸:5
	0552-21-08-1□	フラット用導入接手 4型(リング) φ9.52	¥10,000	
	0553-21-002-□	AS型ブロック (自動閉止弁内蔵)	¥14,000	

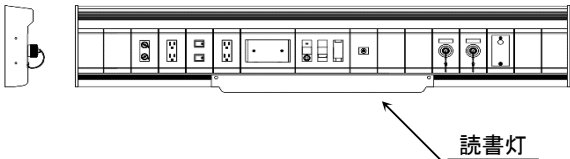
☆ 導入接手(ブロック) 保守部品

	0550-31-055	ブロック用ストップバルブ (塞子) (リング付)	¥1,200	
-------------------------------------------------------------------------------------	-------------	-----------------------------	--------	--

名 称	仕 様	定 価	備 考
200型 	医用ダブルコンセント 医用接地端子 アームライト用コンセント・スイッチ アームライトホルダー補強 ネームプレート	¥90,000	アウトレット無
		¥140,000	アウトレット付
230B型 	ナースコール開口 アウトレット(OV) 吸引フックベース	¥90,000	アウトレット無
		¥140,000	アウトレット付
255型 		¥90,000	アウトレット無
		¥140,000	アウトレット付
260型  間接照明 読書灯	医用ダブルコンセント 医用接地端子 間接照明 間接照明用スイッチ 読書灯 読書灯用スイッチ ネームプレート ナースコール開口 アウトレット(OV) 吸引フックベース	¥240,000	アウトレット無
		¥290,000	アウトレット付
埋込U2型 	医用ダブルコンセント 医用接地端子 アームライト用コンセント・スイッチ アームライトホルダー補強 ネームプレート	¥160,000	アウトレット無
		¥250,000	アウトレット付
半露出230A型 	ナースコール開口 アウトレット(OV) 吸引フックベース	¥160,000	アウトレット無
		¥210,000	アウトレット付
縦型 		¥220,000	アウトレット無
		¥270,000	アウトレット付

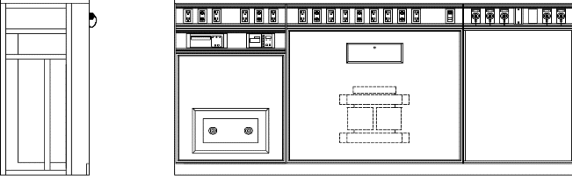
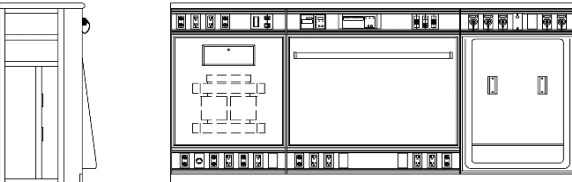
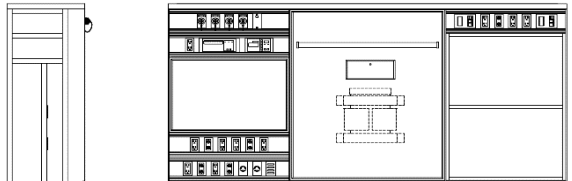
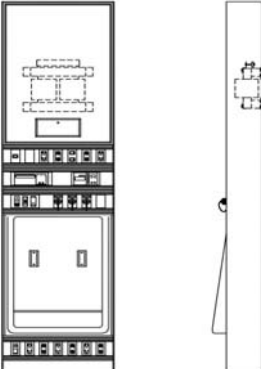
名 称	仕 様	定 価	備 考										
<p>Aタイプ</p> 	<p>① ② ③ ④ ⑤ ⑧ ⑨</p>	<p>¥3,300,000</p>											
<p>Bタイプ</p> 	<p>① ② ③ ④ ⑤ ⑦ ⑧</p>	<p>¥3,000,000</p>											
<p>Cタイプ</p> 	<p>① ② ③ ④ ⑤ ⑦ ⑧</p>	<p>¥3,300,000</p>											
<p>縦型</p> 	<p>① ② ③ ④ ⑤ ⑧</p>	<p>¥2,800,000</p>											
<p>※1 主な装備</p> <table border="0"> <tr> <td>① 医療ガスアウトレット</td> <td>⑥ 棚</td> </tr> <tr> <td>② 電気器具</td> <td>⑦ ウォールレール</td> </tr> <tr> <td>③ アイソレーショントランス</td> <td>⑧ モルトサービス</td> </tr> <tr> <td>④ アイソレーションモニター</td> <td>⑨ 給排水装置</td> </tr> <tr> <td>⑤ 過電流警報器</td> <td>⑩ デジタルタイマー</td> </tr> </table> <p>※2 カウンター奥行寸法 250mm～</p>				① 医療ガスアウトレット	⑥ 棚	② 電気器具	⑦ ウォールレール	③ アイソレーショントランス	⑧ モルトサービス	④ アイソレーションモニター	⑨ 給排水装置	⑤ 過電流警報器	⑩ デジタルタイマー
① 医療ガスアウトレット	⑥ 棚												
② 電気器具	⑦ ウォールレール												
③ アイソレーショントランス	⑧ モルトサービス												
④ アイソレーションモニター	⑨ 給排水装置												
⑤ 過電流警報器	⑩ デジタルタイマー												

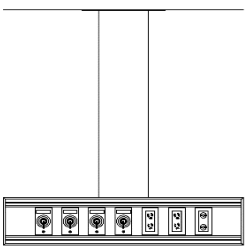
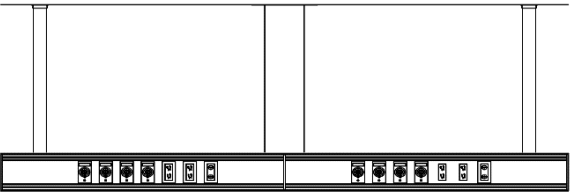
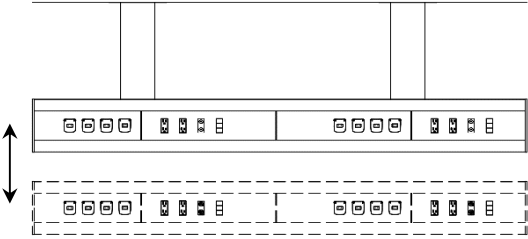
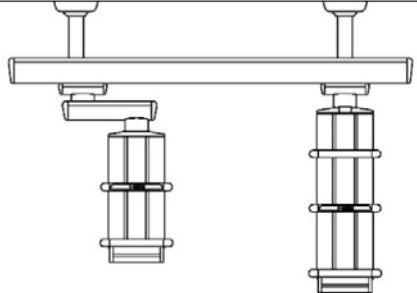
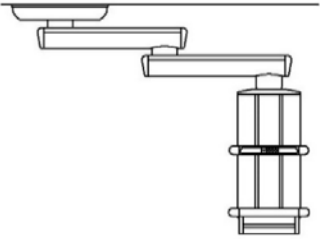
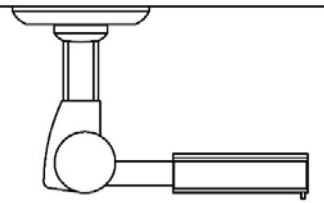
	名 称	定 価	備 考
	シーリングモジュール（固定式） 1床用	¥900,000	
	シーリングモジュール（固定式） 2床用	¥1,900,000	
	電動式シーリングモジュール CM-II	¥1,400,000	
	シーリングペンダント HP-BD2N	¥4,800,000	アウトレット 電気器具 架台 は別途
	シーリングペンダント	¥3,600,000	アウトレット 電気器具 架台 は別途
	シーリングペンダント TB-BD	¥2,000,000	アウトレット 電気器具 架台 は別途

「院内感染防止」に欠かせない取り組みのひとつ「個人用防護具」の収納棚をご提案します

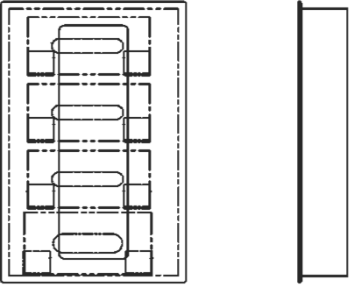
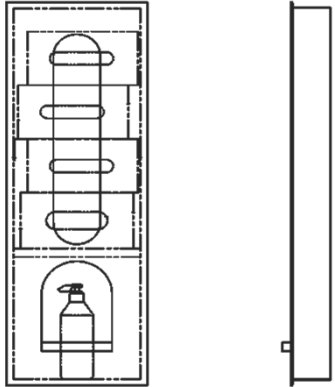
名 称	仕 様	定 価	備 考
PPE棚① 	埋込型 本体内寸：W320×D87×H560 材質：スチール製 扉ロック：マグネット式 塗装色：アイボリー マグネット付き仕切り4段	¥72,000	収納例 ・マスク ・グローブ ・エプロン ・キャップ
PPE棚② 	埋込型 本体内寸：W270×D80×H865 材質：スチール製 扉ロック：マグネット式 塗装色：アイボリー 固定仕切り2段	¥72,000	収納例 ・マスク ・グローブ ・エプロン ・キャップ ・ディスペンサー

仕 様 に つ い て

- ・ 医療及び介護施設従事者の動線上最適な場所に設置できます。
- ・ 個人用防護具の着用率がアップし感染対策強化に繋がります。
- ・ 収納物が一目でわかる窓付きです。
- ・ 収納物や箱に合わせてフルオーダー設計可能です。
- ・ 扉は鍵付き及びリングハンドル仕様も可能です。
- ・ 指定色可能です。





参考価格 (1台あたり)

10台	¥45,000
50台	¥40,000
100台	¥30,000

※運賃別途

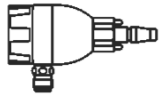

※詳細はお問い合わせください。

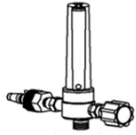
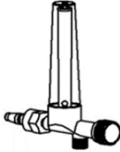
⑧ 附属機器 (セカンダリー)		
○ ダイヤル式酸素流量計 DF80	クラス分類 I 届出番号 39B2X00003001055	42 項
○ 酸素流量計付湿潤器 F-5	クラス分類 I 届出番号 39B2X00003001040	
○ 酸素流量計付湿潤器 F-6	クラス分類 I 届出番号 39B2X00003001050	
○ 酸素流量計付湿潤器 F-301	クラス分類 I 届出番号 39B2X00003001039	
○ 酸素流量計付湿潤器 F-302	クラス分類 I 届出番号 39B2X00003001038	
○ 酸素流量計付湿潤器 F-303	クラス分類 I 届出番号 39B2X00003001037	
○ 酸素流量計付湿潤器 F-315	クラス分類 I 届出番号 39B2X00003001036	
○ 酸素流量計 F-5		
○ 酸素流量計 F-6		
○ 酸素流量計 F-301		
○ 酸素流量計 F-302		
○ 酸素流量計 F-303		
○ 酸素流量計 F-315		
○ サクションインジェクター	クラス分類 I 特定保守管理医療機器 届出番号 39B2X00003001051	43 項
○ ディスポーザブル吸引瓶 減圧器付吸引器 SB150d	クラス分類 I 特定保守管理医療機器 届出番号 39B2X00003001054	
○ 減圧器付吸引器 AV-5G (ガラス瓶)	クラス分類 I 特定保守管理医療機器 届出番号 39B2X00003001034	
○ 減圧器付吸引器 AV-5R (樹脂瓶)	クラス分類 I 特定保守管理医療機器 届出番号 39B2X00003001035	
○ MRI用減圧器付吸引器 AV-5RN (樹脂瓶)	クラス分類 I 特定保守管理医療機器 届出番号 39B2X00003001049	
◎ アウトレットスタンド		44 項
◎ ニ又アウトレット		
◎ リトラクター		
△ オキシサポート		
△ 緊急災害キット		

	型式	名称	単位	定価	備考
	1013-11-DF80-P	ダイヤル式酸素流量計 8L/min P式	台	¥16,000	
	1013-11-DF80-S	〃 〃 S式			
	1011-11-05-1	酸素流量計付湿潤器 F-5 15L/min P式	台	¥20,000	大気圧式 接続ネジ 1/4
	1011-11-05-2	〃 〃 S式			
	1012-11-05-1	酸素流量計付湿潤器 F-6 15L/min P式	台	¥20,000	恒圧式 接続ネジ DISS
	1012-11-05-2	〃 〃 S式			
	1010-11-0311-01	酸素流量計付湿潤器 F-301 1L/min P式	台	¥44,000	恒圧式 接続ネジ 1/4
	1010-11-0312-01	〃 〃 S式			
	1010-11-0311-02	酸素流量計付湿潤器 F-302 2L/min P式	台	¥44,000	
	1010-11-0312-02	〃 〃 S式			
	1010-11-0311-03	酸素流量計付湿潤器 F-303 3L/min P式	台	¥44,000	
	1010-11-0312-03	〃 〃 S式			
	1010-11-0311-15	酸素流量計付湿潤器 F-315 15L/min P式	台	¥24,000	
	1010-11-0312-15	〃 〃 S式			
	1011-21-101-1	酸素流量計 F-5 15L/min P式	個	¥15,000	大気圧式 接続ネジ 1/4
	1011-21-101-2	〃 〃 S式			
	1010-21-101	酸素流量計 F-301 1L/min P式	個	¥36,000	恒圧式 接続ネジ 1/4
	1010-21-201	〃 〃 S式			
	1010-21-102	酸素流量計 F-302 2L/min P式	個	¥36,000	
	1010-21-202	〃 〃 S式			
	1010-21-103	酸素流量計 F-303 3L/min P式	個	¥36,000	
	1010-21-203	〃 〃 S式			
	1010-21-115	酸素流量計 F-315 15L/min P式	個	¥15,000	
1010-21-215	〃 〃 S式				

⑧ 附属機器(セカンダリー)

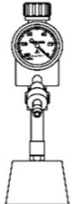
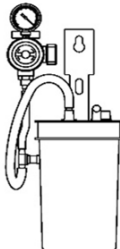
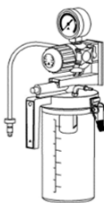
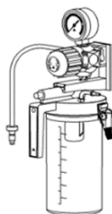
○ 吸引器

	型 式	名 称	単位	定 価	備 考
	1032-11-011	サクシオンインジェクター(本体) P式	台	¥44,000	
	1032-11-012	” S式			
	1033-11-01-1	ディスプレイザブル吸引ボトル 減圧器付吸引器 SB150d P式	台	¥44,000	
	1033-11-01-2	” S式			
	1022-11-051-11	減圧器付吸引器 AV-5G (ガラス瓶) P式	台	¥48,000	
	1022-11-051-12	” S式			
	1022-11-052-11	減圧器付吸引器 AV-5R (樹脂瓶) P式	台	¥42,000	
	1022-11-052-12	” S式			
	1022-11-054-11	MRI用減圧器付吸引器 AV-5RN (樹脂瓶) P式	台	¥66,000	
	1022-11-054-12	” S式			
	1031-11-001	KF-5C型 床用吸引器セット(ゲージ付) 5L P式	台	¥75,000	
	1031-11-002	” S式	台	¥75,000	

③ 附属機器(セカンダリー)

◎ アウトレットスタンド・ニ又アウトレット・リトラクター

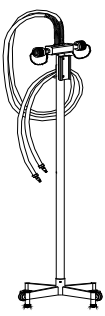
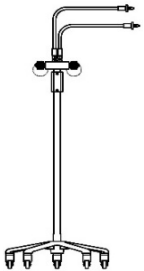
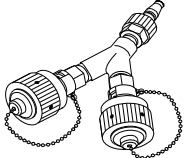
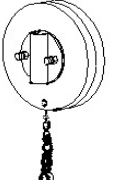
	型 式	名 称	単 位	定 価	備 考
	1101-11-11P	アウトレットスタンド 酸素・酸素 P式	台	¥60,000	
	1101-11-14P	" 酸素・吸引 "	台	¥70,000	
	1101-11-44P	" 吸引・吸引 "	台	¥66,000	
	1101-11-11S	アウトレットスタンド 酸素・酸素 S式	台	¥60,000	
	1101-11-14S	" 酸素・吸引 "	台	¥70,000	
	1101-11-44S	" 吸引・吸引 "	台	¥66,000	
	1101-11-M11P	MRI用アウトレットスタンド 酸素・酸素 P式	台	¥120,000	
	1101-11-M14P	" 酸素・吸引 "	台	¥140,000	
	1101-11-M11S	MRI用アウトレットスタンド 酸素・酸素 S式	台	¥130,000	
	1101-11-M14S	" 酸素・吸引 "	台	¥150,000	
	1102-11-1□	ニ又アウトレット P式	個	¥34,000	□ …… 酸素:1 笑気:2 空気:3 吸引:4
	1102-11-2□	ニ又アウトレット S式	個	¥34,000	
	1103-11-01W	リトラクター ストッパー付	個	¥20,000	白色
	1103-11-02	リトラクター ストッパー無	個	¥15,000	白色

⑨ 災害時対策品

△ オキシサポート・緊急災害キット

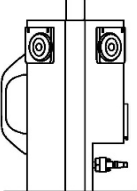
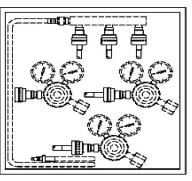
	型 式	名 称	単 位	定 価	備 考
	OX-500	オキシサポート (アウトレット4個)	式	¥300,000	
	KS-300	緊急災害キット (調整器 3式)	式	¥350,000	

お問い合わせ先



お電話・FAX によるお問い合わせ

本 社 TEL:045-531-4921 FAX:045-542-1533

高知支店 TEL:088-846-0313 FAX:088-846-0312



メール によるお問い合わせ

information@komatsu-seiki.co.jp

詳しくは！

<https://www.komatsu-seiki.co.jp>



小松精機株式会社

本 社 〒222-0002 横浜市港北区師岡町900番地
高知支店 〒781-5101 高知県高知市布師田3976番地4



持続可能な
未来のために



高品質な製品
信頼の証明

